



Steam Station

User Manual



SGA 6126 R - SGA 6124 D

EN - DE - FR - TR - ES - PL - HR - RO - IT - NL - AR





01M-8817883200-4320-03
01M-8817873200-4320-03

CONTENTS

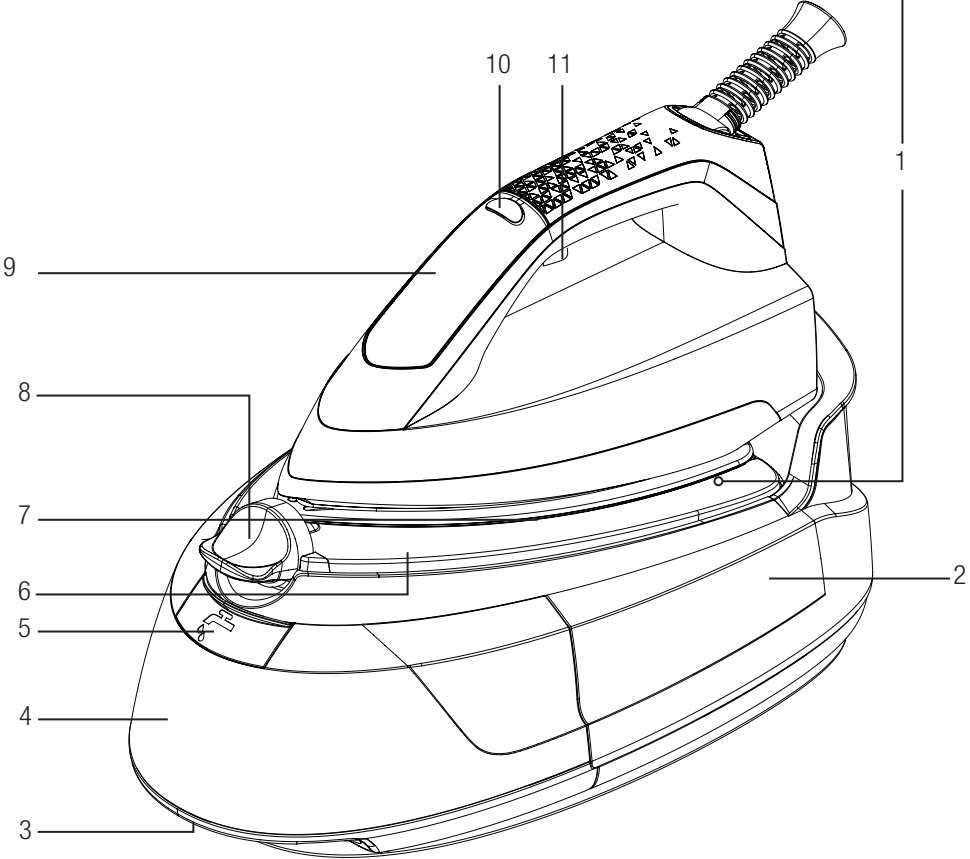
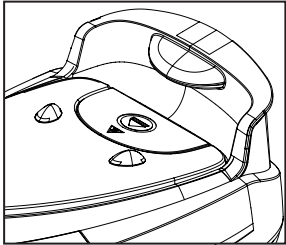
ENGLISH	5-16
DEUTSCH	17-26
FRANÇAIS	27-36
TÜRKÇE	37-50
ESPAÑOL	51-61
POLSKI	62-72
HRVATSKI	73-81
ROMÂNĂ	82-93
ITALIANO	94-104
NEDERLANDS	105-114



			 Auto-Off
EN	FIRST USE	OPERATION	AUTOMATIC SHUTDOWN
DE	VORBEREITUNG	BETRIEB	AUTOMATISCHE ABSCHALTUNG
FR	PREMIÈRE UTILISATION	FONCTIONNEMENT	ARRÊT AUTOMATIQUE
TR	İLK KULLANIM	KULLANIM	OTOMATİK KAPANMA
ES	PRIMER USO	FUNCIONAMIENTO	APAGADO AUTOMÁTICO
PL	PIERWSZE UŻYCIE	OBŚŁUGA	AUTOMATYCZNE WYŁĄCZANIE
HR	PRVA UPOTREBA	RAD	AUTOMATSKO ISKLJUČIVANJE
RO	PRIMA UTILIZARE	UTILIZARE	OPRIRE AUTOMATĂ
IT	USO INIZIALE	UTILIZZO	SPEGNIMENTO AUTOMATICO
NL	EERSTE GEBRUIK	WERKING	AUTOMATISCHE UITSCHAKELING
AR	الاستخدام المبدئي	التشغيل	الإيقاف التلقائي (توقف-تلقائي)

			
EN	CLEANING AND CARE	CARTRIDGE CHANGE	SELF-CLEAN
DE	REINIGUNG UND PFLEGE	KARTUSCHENWECHSEL	SELBSTREINIGUNG
FR	NETTOYAGE ET ENTRETIEN	CHANGEMENT DE LA CARTOUCHE	AUTO-NETTOYAGE
TR	TEMİZLİK VE BAKIM	KARTUŞ DEĞİŞTİRME	KİREÇ TEMİZLEME
ES	LIMPIEZA Y CUIDADOS	CAMBIO DE CARTUCHO	AUTOLIMPIEZA
PL	CZYSZCZENIE I KONSERWACJA	ZMIANA WKŁADU	SAMOCZYSZCZENIE
HR	ČIŠĆENJE I ODRŽAVANJE	ZAMJENA ULOŠKA	SAMOČIŠĆENJE
RO	CURĂ AREA ŞI ÎNGRIJIREA	ÎNLOCUIREA CARTUŞULUI	AUTOCURĂŢARE
IT	PULIZIA E CURA	CAMBIO CARTUCCIA	AUTOPULIZIA
NL	REINIGING EN ONDERHOUD	WISSELEN VAN HET PATROON	ZELFREINIGEND
AR	التنظيف والعناية	تغيير الخرطوشة	التنظيف الذاتي

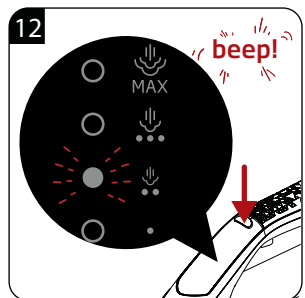
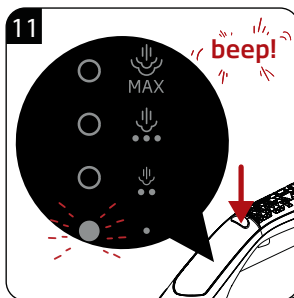
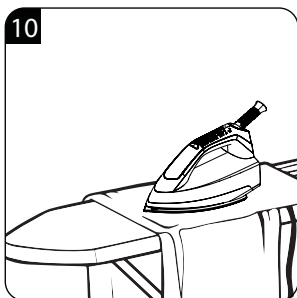
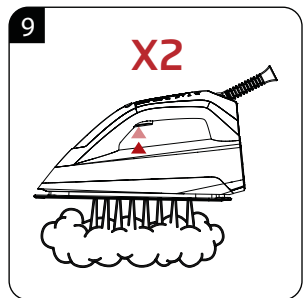
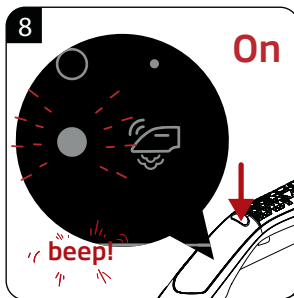
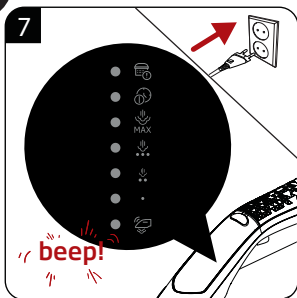
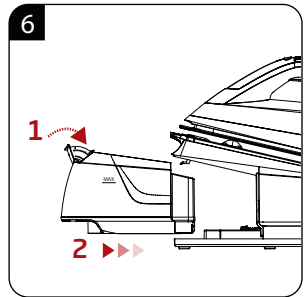
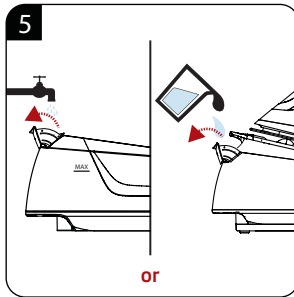
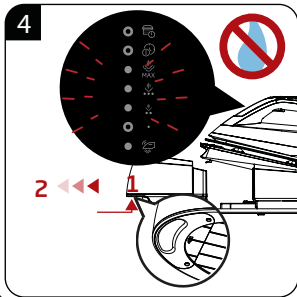
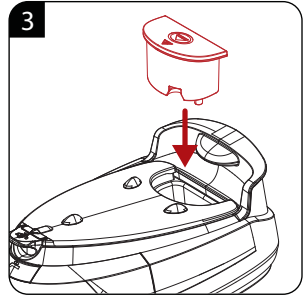
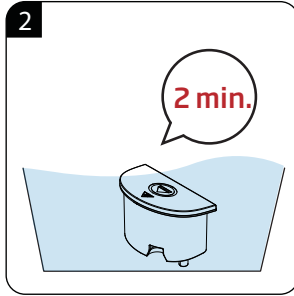
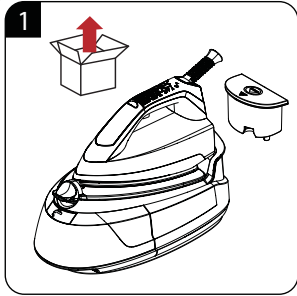

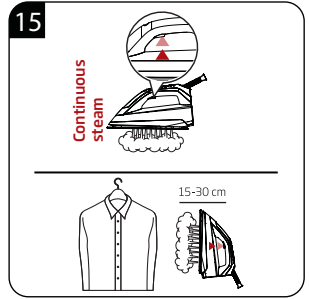
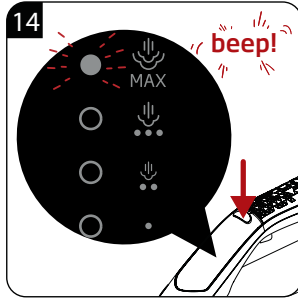
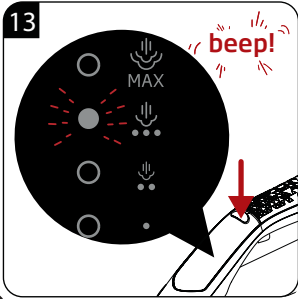

Auto-Off

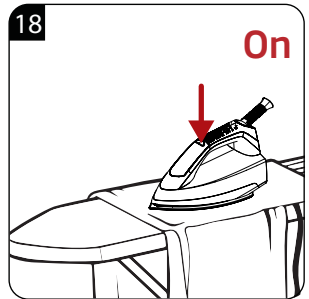
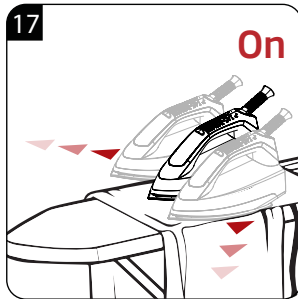
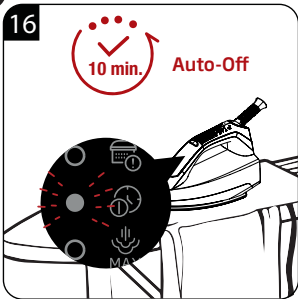

Auto-Off

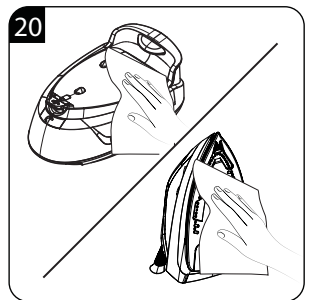
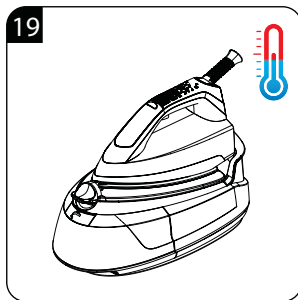
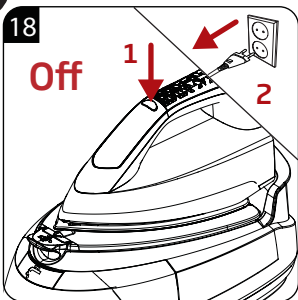

Auto-Off

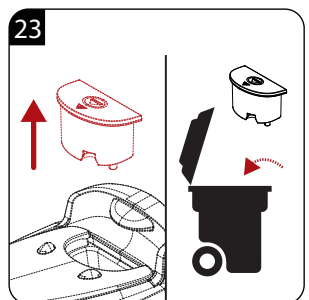
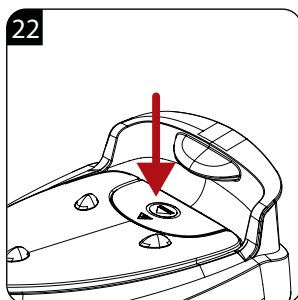
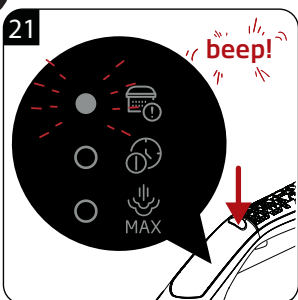

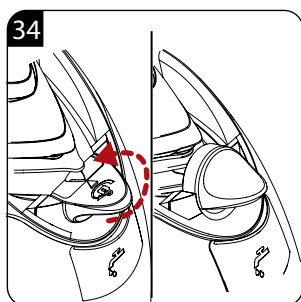
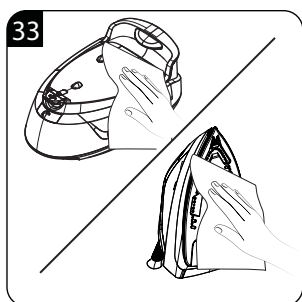
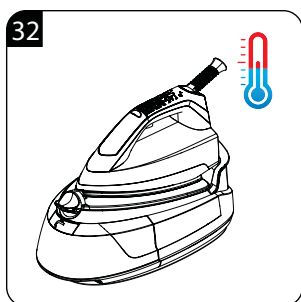
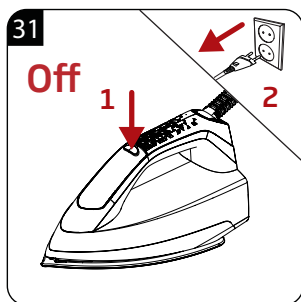
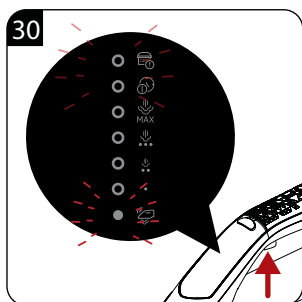
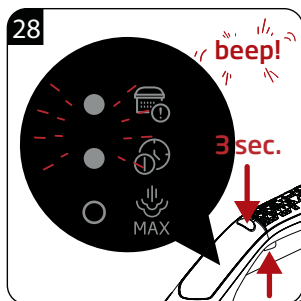
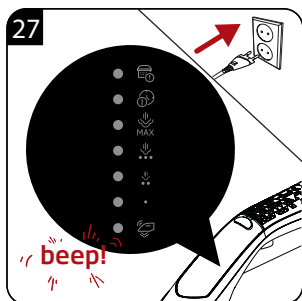
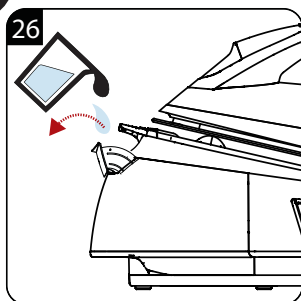
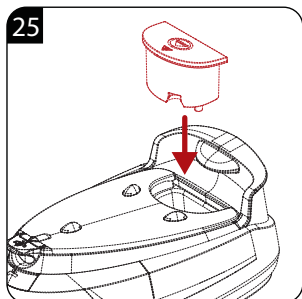
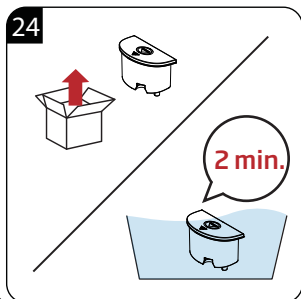

Please read this manual first!

Dear Customer,

Thank you for preferring this Beko product. We hope that you get the best results from your product which has been manufactured with high quality and state-of-the-art technology. Therefore, please read this user manual and all other accompanying documents carefully before using the product and keep it as a reference for future use. If you handover the product to someone else, give the user manual as well. Follow all warnings and information in the user manual.

Meanings of the symbols

Following symbols are used in the various sections of this manual:



Important information and useful hints about usage.



WARNING: Warnings against dangerous situations concerning the security of life and property.



WARNING: Warning for hot surfaces.



WARNING: Risk of burning and scalding due to steam.



WARNING: Warning for electric shock.











This product has been manufactured in environmental friendly modern plants without giving any harm to the nature.

1. Lime collecting cartridge
2. Steam station
3. Water reservoir removal latch
4. Removable water reservoir
5. Water refill lid
6. Steam station surface
7. Soleplate
8. Transport lock
9. Control panel
10. On/off and control button
11. Steam trigger

Technical data

Model	SGA 6126 R	SGA 6124 D
Power supply	220-240V~, 50-60 Hz	
Power consumption	2190-2600W	2040-2400W
Pump pressure	6 bar	5.8 bar
Continuous steam amount	Up to 110 g/min.	Up to 100 g/min.
Color	Red	Blue

Technical and design modification rights are reserved.

Control panel	Symbols	Descriptions
		Change cartridge / Self clean
		Auto shut off / Self clean
		Max level of temperature and max level of steam
		Level 3 of temperature and level 2 of steam
		Level 2 of temperature and level 1 of steam
		Level 1 of temperature and no steam
		Smart-ECO mode

The values which are declared in the markings affixed on your product or the other printed documents supplied with it represent the values which have been obtained in the laboratories pursuant to the pertinent standards. These values may vary according to the usage of the appliance and ambient conditions.

1 Important safety and environmental instructions

This section contains safety instructions that will help protect from risk of personal injury or material damage.

Failure to follow these instructions invalidates the granted warranty.

1.1 General safety

- This appliance complies with the international safety standards.
- This appliance is intended to be used in household and similar applications such as:
 - Staff kitchen areas in shops, offices and other working environments;
 - Farm houses
 - By clients in hotels, and other residential type environments;
 - Bed and Breakfast type environments.

It is not fit for industrial use.

- This appliance can be used the children who are at the age of 8 and above and by people who have limited physical, sensory or mental capacity or who do not have knowledge and experience, provided that they are supervised or they understand the instructions with regard to safe use of the product and potential dangers. Children should not play with the appliance. Cleaning and user maintenance procedures should not be performed by children unless they are supervised by an older person.
- Do not leave the appliance unattended while it is plugged in.
- Unplug the appliance before filling the water reservoir with water.
- Do not open the water refill hole during usage.
- Operate and store the appliance on a stable surface.
- When the appliance is placed on its base plate, ensure that the surface beneath the plate is level.

1 Important safety and environmental instructions

- Always rest your iron on the base.
- If the appliance is dropped or leaks water or has other failures, contact the authorised service. Do not use the appliance until it is repaired.
- When the appliance is in use or left to cool down, keep the appliance and power cable out of reach of children under 8 years old.
- The appliance is not suitable for outdoor use.
- Only use the original parts or parts recommended by the manufacturer.
- Use the appliance only when it is connected to the steam iron station.
- Do not dismantle the appliance.
- Your mains power supply should comply with the information supplied on the rating plate of the appliance.
- The mains supply of the appliance should be secured with a 16 A fuse minimum.
- Use the appliance with a grounded outlet.
- Do not use the appliance with an extension cable.
- Do not pull the power cable when unplugging the appliance.
- If the power cable is damaged, it should be repaired or replaced by the dealer, service center, or a specialised and authorised service with similar qualifications.
- Unplug the appliance before cleaning.
- Do not wrap the cable around the appliance.
- Do not touch the appliance or its plug with damp or wet hands when the appliance is plugged in.
- The soleplate and the steam station surface may get overheated. Contact with hot surfaces may cause burns.
- Do not use the appliance in or near the areas where combustible or inflammable places and materials exist.

1 Important safety and environmental instructions

- If you keep the packaging materials, store them out of the reach of children.
- For detailed information on cleaning the appliance, please refer to the section Cleaning and maintenance.

1.2 Compliance with WEEE Directive and Disposing of the Waste Product

This product complies with EU WEEE Directive (2012/19/EU). This product bears a classification symbol for waste electrical and electronic equipment (WEEE).



This symbol indicates that this product shall not be disposed with other household wastes at the end of its service life. Used device must be returned to official collection point for recycling of

electrical and electronic devices. To find these collection systems please contact to your local authorities or retailer where the product was purchased. Each household performs important role in recovering and recycling of old appliance. Appropriate disposal of used appliance helps prevent potential negative consequences for the environment and human health.

1.3 Compliance with RoHS Directive

The product you have purchased complies with EU RoHS Directive (2011/65/EU). It does not contain harmful and prohibited materials specified in the Directive.

1.4 Package information



Packaging materials of the product are manufactured from recyclable materials in accordance with our National Environment Regulations. Do not dispose of the packaging materials together with the domestic or other wastes. Take them to the packaging material collection points designated by the local authorities.

2 Operation

2.1 Intended use

This appliance is intended only for household use and ironing; it is not suitable for professional use.

2.2 Initial use



- Prior to initial use, fill the water reservoir (4) with water and evaporate the water twice in order to remove the manufacturing residues.
- A light odour may arise during the initial use. This condition will return to normal after several uses.

2.3 Ironing tips

- The appliance gets heated in a short time; iron fabrics such as synthetic, silk etc. using low temperature settings.
- Iron fabrics that may luster (silk etc.) by turning them inside out or using the appliance in Smart-ECO mode.
- Use very little pressure when ironing fabrics such as velvet and iron them towards one single direction.
- Steam usage may cause stains on coloured silk fabrics. Do not use steam.
- 100% pure woolen clothes can be ironed by using steam.
- Ironing woolen clothes may cause luster. Iron by turning them inside out.



WARNING: Do not allow the iron to contact with metal parts such as zippers and rivets. This may damage the soleplate of the iron.

2.4 Temperature setting

Fabric Type	Temperature Setting	Steam Setting
Synthetic	•	Without steam
Silk	••	With Steam
Cotton	•••	With Steam
Linen - Jean	Max	With Steam



Smart-ECO mode of your appliance is suitable for all types of fabrics that can be ironed. You can iron securely. You can do steam ironing by using the steam trigger (11) in this mode.



WARNING

- You can do steam ironing at all temperature levels except for “•” Press the steam trigger (11) for steam ironing.
- Take the ironing instructions specified on the label of the fabric into consideration for ironing.

2.5 Dry ironing

Your appliance will not raise steam as long as you do not press the steam trigger (11).

In order to use dry ironing, do not press the steam trigger (11).

2.6 Filling the water reservoir



WARNING: When filling the water reservoir with water without removing it from the steam station, ensure that the appliance is unplugged.

2 Operation

- If you press the steam button (11) while the water reservoir is empty, three steam level symbols other than the first level and the smart mode symbol light flash as shown in the figure.

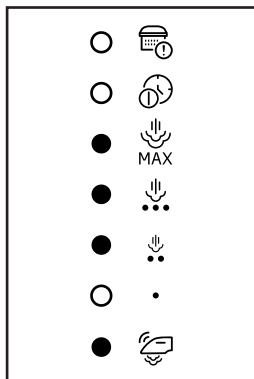

- When user presses function button after installing the tank with water, the light will return to previous mode.
- Your appliance is suitable for using with tap water. If your tap water is excessively hard, we recommend you to use a mixture of tap water and potable water.

2.7 Steam ironing

- Operation of the pump may make some noise during the water drawing process; this is normal.
- The appliance starts in Smart-ECO mode in the initial use. This level offers safe temperature and steam amount for all the fabrics that can be ironed.
- When the icon light of the selected setting flashes consistently on the display, your appliance is ready to iron.

WARNING



- Your selection should be suited for the fabric to be ironed.
- If the icon light on the display blinks, this means that the soleplate temperature setting is not at the desired level.



- You can do steam ironing by using the steam trigger (11) at all temperature levels except for “●”.
- Your iron will raise steam from its soleplate (7) as long as you hold the steam trigger pressed.

2.8 Vertical steam



You can iron your curtains and hanged garments thanks to the vertical steam feature. Keep the appliance 15-30 cm away from the garment and curtains.



WARNING: Never direct the steam to people or pets.

2.9 Automatic Shutdown (Auto-Off)



- If you do not move the appliance or press any of its buttons for 10 minutes, it will be shut down automatically.
- If you move the appliance horizontally or press any of its buttons, it will start to operate.
- It may take 60 seconds for the soleplate (7) to reach the previous temperature level.

3 Cleaning and care

3.1 Cleaning

WARNING



- Do not soak the steam station (2) in water or other liquids. Never put vinegar, descaling agent, laundry starch, perfume or other auxiliary products that help ironing into the appliance.
- Do not use gasoline, solvent and abrasive cleaning agents or hard brush to clean the appliance.
- Do not use abrasive cleaning agents to clean the soleplate (7).



WARNING: Do not wash your appliance under running water or do not soak it in water or other liquids.

3.2 Replacing the lime collecting cartridge

WARNING



- Do not use any descaling agents! They may damage the appliance.
- Do not purchase cartridge from places other than the dealers and service centers. If you do this, the cartridge will not fit into the cartridge slot and will not operate. This causes a breakdown in your appliance. Faults arising from using wrong cartridge are not covered under warranty.
- If the scale collection cartridge is not installed or if it is installed incorrectly, the cartridge replacement symbol light flashes to warn the user that the cartridge is installed incorrectly.



The cartridge must be replaced after consuming about 30 liters of water.

3.3 Lime removing feature (Self-Clean)

- To start descaling operation, press control (10) and steam (11) buttons simultaneously for 3 seconds.
- The appliance returns to the last used mode when descaling (self-scaling) operation is ended.
- After consuming about 15 liters of water, "Self-clean" icon lights lit continuously on as shown in the picture indicating the need for self-cleaning process.

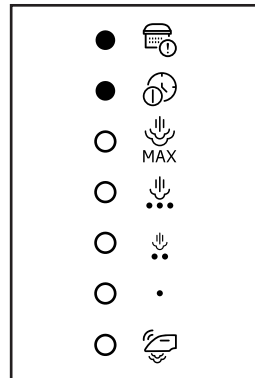

- The relevant symbols are illuminated continuously during the descaling operation, and the user is not allowed to turn off this mode until descaling operation is ended.
- During self-cleaning process, user cannot exit until the self-clean is completed.
- If user skips self-cleaning process or plugs the iron off, the appliance will remind this need of self-cleaning operation with related icon lights and buzzer sounds simultaneously for three times at the beginning of every ironing session.

3 Cleaning and care



- When the lime removing (self-clean) is over, the appliance automatically returns to the previous mode.

3.4 Storage

- If you do not intend to use the appliance for a long time, store it carefully.
- Unplug the appliance and wait for it to cool completely before storing it.
- Discharge the water in the water reservoir (5).
- Store the appliance in a cool and dry place.
- Keep the appliance out of the reach of children.

3.5 Moving and transportation

- Carry the appliance in its original packaging during moving and transportation. The packaging of the appliance protects it against physical damages.
- Do not place heavy loads on the appliance or the packaging. The appliance may be damaged.
- Dropping the appliance may render it non-operational or cause permanent damage.



For commissioning, general use and cleaning, please observe the instructions on pages 5 - 6 and 7 of this operating manual.

Bitte zunächst diese Anleitung lesen!

Werter Kunde:

Danke, dass Sie sich für dieses Produkt der Marke Beko entschieden haben. Wir hoffen, dass Sie mit diesem Produkt, das mit den höchsten Qualitätsanforderungen und der modernsten Technologie hergestellt wurde, beste Ergebnisse erzielen. Bitte lesen Sie diese Bedienungsanleitung und alle anderen Begleitdokumente aufmerksam, bevor Sie das Produkt verwenden; bewahren Sie sie zum künftigen Nachschlagen sicher auf. Wenn Sie das Produkt an einen Dritten weitergeben, händigen Sie bitte auch diese Anleitung aus. Befolgen Sie alle Warnhinweise und Informationen in dieser Anleitung.

Bedeutung der Symbole

Folgende Symbole werden in den verschiedenen Abschnitten dieser Anleitung verwendet:



Wichtige Informationen und nützliche Tipps zur Verwendung.



WARNUNG: Warnhinweise zu gefährlichen Situationen im Hinblick auf die Sicherheit von Leib, Leben und Eigentum.



WARNUNG: Warnung vor heißen Flächen.



Verbrennungs- und Verbrühungsgefahr aufgrund von Dampf.



WARNUNG: Warnung vor Stromschlägen.



Dieses Produkt wurde in umweltfreundlichen, modernen Einrichtungen ohne schädliche Auswirkungen auf die Natur hergestellt.

Dieses Gerät erfüllt die WEEE-Richtlinie.









Es enthält kein PCB.

1. Kalksammelkartusche
2. Dampfstation
3. Wassertankfreigaberiegel
4. Abnehmbarer Wassertank
5. Wasserauffülldeckel
6. Oberfläche der Dampfstation
7. Sohle
8. Transportsicherung
9. Bedienfeld
10. Ein/Aus- und Kontrolltaste
11. Dampfauslöser

Technische Daten

Model	SGA 6126 R	SGA 6124 D
Spannungsversorgung	220 – 240 V Wechselspannung, 50-60 Hz	
Stromverbrauch	2190 – 2600 W	2040-2400W
Pumpendruck	6 Bar	5.8 Bar
Kontinuierliche dampfmenge	Bis 110 g/min	Bis 100 g/min
Farbe	Rot	Blau

Technische und optische Änderungen vorbehalten.

Bedienfeld	Symbole	Beschreibungen
		Kartuschenwechsel / Selbstreinigung
		Max. Temperaturstufe und max. Dampfstufe / Selbstreinigung
		Temperatur Stufe 3 und Dampf Stufe 2
		Temperatur Stufe 2 und Dampf Stufe 1
		Temperatur Stufe 1 und kein Dampf
		Level 1 of temperature and no steam
		Smart-Ökomodus

Die am Gerät oder in der Dokumentation angegebenen Werte wurden nach maßgeblichen Standards unter Laborbedingungen ermittelt. Diese Werte können je nach Einsatz- und Umgebungsbedingungen variieren.

1 Wichtige Hinweise zu Sicherheit und Umwelt

Dieser Abschnitt enthält Sicherheitsanweisungen, die beim Schutz vor Personen- und Sachschäden helfen.

Bei Nichtbeachtung dieser Anweisungen erlischt die gewährte Garantie.

1.1 Allgemeine Sicherheit

- Dieses Gerät erfüllt die internationalen Sicherheitsstandards.
- Dieses Gerät ist für den Einsatz in Haushalten und ähnlichen Bereichen vorgesehen, wie:
 - in Betriebsküchen, Läden, Büros und anderen Arbeitsumgebungen:
 - Bauernhöfe.
 - Von Gästen in Hotels und anderen Wohnumgebungen.
 - Pensionen und Jugendherbergen.

Es eignet sich nicht für den professionellen Einsatz.

- Dieses Gerät kann von Kindern ab 8 Jahren sowie von Personen mit eingeschränkten körperlichen, sensorischen oder geistigen Fähigkeiten oder einem Mangel an Wissen und Erfahrung verwendet werden, sofern sie beaufsichtigt werden oder die Anweisungen im Hinblick auf eine sichere Benutzung des Produktes sowie die möglichen Gefahren verstehen. Kinder dürfen nicht mit dem Gerät spielen. Reinigungs- und Wartungsarbeiten dürfen nicht von Kindern ausgeführt werden, sofern diese nicht durch einen Erwachsenen beaufsichtigt werden.
- Lassen Sie das Gerät niemals unbeaufsichtigt, während es angeschlossen ist.
- Ziehen Sie den Netzstecker, bevor Sie den Wasserbehälter auffüllen.
- Öffnen Sie die Öffnung zum Nachfüllen von Wasser nicht während der Benutzung.
- Verwenden und lagern Sie das Gerät auf einem flachen und stabilen Untergrund.

1 Wichtige Hinweise zu Sicherheit und Umwelt

- Achten Sie darauf, dass der Untergrund unter der Platte eben ist, wenn Sie das Gerät auf die Basisplatte stellen.
- Stellen Sie Ihr Bügeleisen bei Nichtbenutzung immer auf der Basis ab.
- Falls das Gerät heruntergefallen ist, leckt oder andere Fehler aufweist, wenden Sie sich bitte an einen autorisierten Serviceanbieter. Verwenden Sie das Gerät erst wieder, nachdem es repariert wurde.
- Halten Sie Gerät und Netzkabel bei der Benutzung oder während des Abkühlens von Kindern unter 8 Jahren fern.
- Das Gerät ist nicht zur Benutzung im Freien geeignet.
- Nur Originalteile und vom Hersteller empfohlene Teile verwenden.
- Verwenden Sie das Gerät nur, wenn es mit der Dampfbügelisenstation verbunden ist.
- Demontieren Sie das Gerät nicht.
- Die Stromversorgung muss mit den Angaben am Typenschild des Gerätes übereinstimmen.
- Die Stromversorgung des Gerätes muss mit einer Sicherung von mindestens 16 A abgesichert werden.
- Verwenden Sie das Gerät mit einer geerdeten Steckdose.
- Das Gerät nicht mit einem Verlängerungskabel verwenden.
- Beim Trennen des Gerätes nicht am Netzkabel selbst ziehen.
- Falls das Netzkabel beschädigt ist, muss es vom Händler, Kundendienst oder einem spezialisierten und autorisierten Serviceanbieter mit ähnlichen Qualifizierungen repariert oder ausgetauscht werden.
- Ziehen Sie vor der Reinigung den Netzstecker.
- Netzkabel nicht um das Gerät wickeln.
- Gerät oder Netzstecker nicht mit feuchten oder gar nassen Händen berühren, wenn das Gerät an die Stromversorgung angeschlossen ist.

1 Wichtige Hinweise zu Sicherheit und Umwelt

- Sohle und Oberfläche der Dampfstation können sehr heiß werden. Bei Berührung heißer Flächen drohen Verbrennungen.
- Gerät nicht an oder in der Nähe von Stellen benutzen, an denen sich leicht brennbare oder gar explosive Materialien befinden.
- Falls Sie die Verpackungsmaterialien aufheben möchten, bewahren Sie sie außerhalb der Reichweite von Kindern auf.
- Detaillierte Informationen zur Reinigung des Gerätes finden Sie im Abschnitt Reinigung und Wartung.

1.2 Erfüllung von WEEE-Vorgaben zur Entsorgung von Altgeräten

Dieses Produkt erfüllt die Vorgaben der EU-WEEE-Direktive (2012/19/EU). Das Produkt wurde mit einem Klassifizierungssymbol für elektrische und elektronische Altgeräte (WEEE) gekennzeichnet.



Dieses Symbol zeigt an, dass dieses Gerät am Ende seiner Einsatzzeit nicht mit anderem Hausmüll entsorgt werden darf. Altgeräte müssen an offizielle Sammelstellen zum Recycling elektrischer und elektronischer Geräte abgegeben werden. Nähere Angaben zu diesen Sammelstellen erhalten Sie von Ihrer Stadtverwaltung oder dem Händler, bei dem Sie das Gerät erworben haben.

Der Beitrag jedes Haushalts zum Umweltschutz ist wichtig. Eine angemessene Entsorgung von Altgeräten hilft bei der Verhinderung negativer Auswirkungen auf Umwelt und menschliche Gesundheit.

1.3 Einhaltung von RoHS-Vorgaben:

Das von Ihnen erworbene Produkt erfüllt die Vorgaben der EU-RoHS Direktive (2011/65/EU). Es enthält keine in der Direktive angegebenen gefährlichen und unzulässigen Materialien.

1.4 Verpackung des Produktes



Die Produktverpackung besteht aus recyclingfähigen Materialien. Bitte achten Sie darauf, dass die Verpackungsmaterialien entsprechend den geltenden örtlichen Gesetzen entsorgt werden, damit die Materialien zum Schutz der Umwelt dem Recycling zugeführt werden.

2 Bedienung

2.1 Vorgesehene Verwendung

Dieses Gerät ist nur für den Einsatz in Privathaushalten und für das Bügeln vorgesehen; es eignet sich nicht für den professionellen Einsatz.

2.2 Erste Verwendung



- Vor der ersten Benutzung sollten Sie den Wassertank (4) zur Entfernung von Fabrikationsrückständen zweimal mit Wasser füllen und das Wasser verdampfen lassen.
- Während der ersten Benutzung kann das Gerät einen leichten Geruch absondern. Dies stellt sich nach mehreren Benutzungen allmählich ein.



2.3 Tipps zum Bügeln

- Das Gerät erhitzt sich innerhalb kurzer Zeit; bügeln Sie Stoffe wie Synthetik, Seide etc. bei geringen Temperatureinstellungen.
- Bügeln Sie glänzende Stoffe (Seide usw.) auf links oder im Smart-ECO-Modus.
- Üben Sie beim Bügeln von Stoffen wie Samt wenig Druck aus und bügeln Sie sie nur in eine Richtung.
- Der Einsatz von Dampf kann bei farbigen Seidenstoffen Flecken verursachen. Verzichten Sie den Einsatz von Dampf.
- Kleidung aus 100 % reiner Wolle kann mit Dampf gebügelt werden.
- Bügeln von Wolltextilien kann Glanz verursachen. Bügeln Sie derartige Wäsche auf links.



WARNUNG: Achten Sie darauf, dass das Bügeleisen keine Metallteile, wie Reißverschlüsse oder Nieten, berührt. Andernfalls könnte die Bügeleisensole beschädigt werden.

2.4 Temperatur einstellen

Textiltyp	Temperatur-einstellung	Dampfeins-tellung
Synthetik	•	Ohne Dampf
Seide	••	Mit Dampf 
Baumwolle	•••	Mit Dampf 
Leinen Jeans	- Max.	Mit Dampf 



Der Smart-ECO-Modus Ihres Gerätes eignet sich für alle Wäschearten, die gebügelt werden können. Sie können sie gefahrlos bügeln. In diesem Modus können Sie mit Hilfe des Dampfauslösers (11) dampfbügeln.



WARNUNG

- Sie können bei allen Temperaturstufen mit Ausnahme von „•“ dampfbügeln, indem Sie den Dampfauslöser (11) drücken.
- Beachten Sie beim Bügeln die Bügelanweisungen am Pflegeetikett des Wäschestücks.

2.5 Trockenbügeln

Ihr Gerät gibt keinen Dampf aus, solange Sie den Dampfauslöser (11) nicht drücken.

Verwenden Sie zum Trockenbügeln den Dampfauslöser (11) nicht.

2.6 Wassertank auffüllen



WARNUNG: Achten Sie darauf, den Netzstecker zu ziehen, wenn Sie den Wassertank füllen, ohne das Bügeleisen von der Dampfstation zu nehmen.

2 Bedienung

- Wenn Sie die Dampftaste (11) drücken, während der Wasserbehälter leer ist, blinken drei Dampfstufen-Symbole außer der ersten Stufe und der Smart modus-Symbolleuchte wie in der Abbildung gezeigt.

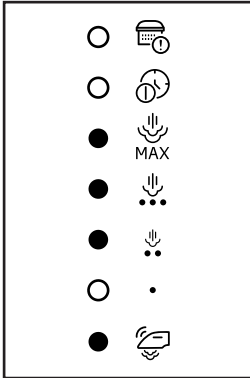

- Wenn der Nutzer nach Installation des mit Wasser gefüllten Tanks die Funktionstaste drückt, kehrt die Leuchtanzeige zum vorherigen Modus zurück.
- Ihr Gerät eignet sich zur Benutzung mit Leitungswasser. Falls das Leitungswasser übermäßig hart ist, sollte ein Gemisch aus Leitungswasser und aufbereitetem Wasser verwendet werden.

2.7 Dampfbügeln



- Beim Pumpenbetrieb können einige Geräusche entstehen, während Wasser gezogen wird; dies ist normal.
- Das Gerät startet bei der ersten Benutzung den Smart-ECO-Modus. Diese Stufe bietet eine sichere Temperatur und Dampfmenge bei allen Wäschestücken, die gebügelt werden können.



- Wenn die Symbolleuchte der ausgewählten Einstellung dauerhaft am Display leuchtet, ist das Gerät zum Bügeln bereit.

WARNUNG



- Treffen Sie Ihre Auswahl entsprechend dem zu bügelnden Wäschestück.
- Falls die Symbolleuchte am Display blinkt, bedeutet dies, dass sich die Temperatur der Sohle nicht auf die gewünschte Stufe eingestellt ist.



- Sie können bei allen Temperaturstufen mit Ausnahme von „•“ dampfbügeln, indem Sie den Dampfauslöser (11) drücken.
- Ihr Bügeleisen gibt Dampf über die Sohle (7) aus, solange Sie den Dampfauslöser gedrückt halten.

2.8 Vertikaler Dampf



Dank der vertikalen Dampffunktion können Sie Ihre Vorhänge und aufgehängte Wäsche bügeln. Halten Sie das Gerät 15 bis 30 cm vom Wäschestück bzw. Vorhang entfernt.

2 Bedienung



WARNUNG: Dampf niemals auf Menschen oder Tiere richten.

2.9 Automatische Abschaltung



- Wenn Sie das Gerät 10 Minuten lang nicht bewegen und keine Taste drücken, schaltet es sich automatisch aus.
- Wenn Sie das Gerät horizontal bewegen oder eine Taste drücken, nimmt es den Betrieb auf.
- Es kann 60 Sekunden dauern, bis die Sohle (7) die voreingestellte Temperatur erreicht.

3 Reinigung und Pflege

3.1 Reinigung



WARNUNG

- Tauchen Sie die Dampfstation (2) nicht in Wasser oder andere Flüssigkeiten. Geben Sie niemals Essig, Entkalkungsmittel, Stärke, Parfüm oder andere Zusatzprodukte, die das Bügeln vereinfachen sollen, in das Gerät.
- Reinigen Sie das Gerät niemals mit Benzin, Lösungsmitteln und scheuernden Reinigungsmitteln oder harten Bürsten.
- Verwenden Sie zur Reinigung der Sohle (7) keine Scheuermittel.



WARNUNG: Spülen Sie Ihr Gerät nicht unter fließendem Wasser ab, tauchen Sie es nicht in Wasser oder andere Flüssigkeiten.

3.2 Kalksammelkartusche austauschen



WARNUNG

- Verwenden Sie keine Entkalkungsmittel! Sie könnten das Gerät beschädigen.
- Kaufen Sie Kartuschen ausschließlich bei Händlern und Kundendiensten. Andernfalls passt der von Ihnen erworbene Artikel möglicherweise nicht in den Kartuschensteckplatz und funktioniert nicht. Dadurch kann Ihr Gerät beschädigt werden. Defekte aufgrund des Einsatzes einer falschen Kartusche werden nicht durch die Garantie abgedeckt.
- Wenn die Waagensammelkartusche nicht oder falsch eingesetzt ist, blinkt das Kartuschenwechsel-Symbollicht, um den Benutzer darauf hinzuweisen, dass die Kartusche falsch eingesetzt ist.

3 Reinigung und Pflege



Die Kartusche muss nach einem Verbrauch von etwa 30 Litern Wasser ausgetauscht werden.

3.3 Entkalkungsfunktion (Selbstreinigung)

- Um den Entkalkungsvorgang zu starten, drücken Sie die Steuertaste (10) und die Dampftaste (11) gleichzeitig 3 Sekunden lang.
- Das Gerät kehrt in den zuletzt verwendeten Modus zurück, wenn der Entkalkungsvorgang (Selbstskalierung) beendet wird.
- Nachdem etwa 15 Liter Wasser verbraucht wurden, leuchten die „Selbstreinigung“-Symbole wie abgebildet kontinuierlich, damit Sie wissen, dass eine Selbstreinigung erforderlich ist.

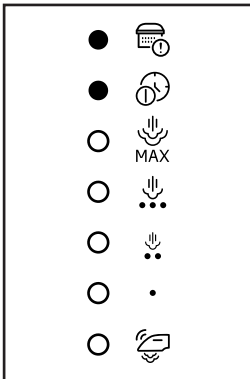

- Die entsprechenden Symbole leuchten während des Entkalkungsvorgangs ununterbrochen, und der Benutzer darf diesen Modus nicht ausschalten, bevor der Entkalkungsvorgang beendet ist.
- Diese Symbole blinken während der Selbstreinigung.



- Sie können die Selbstreinigung nicht beenden. Sie müssen warten, bis sie abgeschlossen ist.
- Falls Sie die Selbstreinigung überspringen oder das Bügeleisen vom Stromnetz trennen, erinnert Sie das Gerät beim nächsten Einschalten daran, dass eine Selbstreinigung erforderlich ist, indem dreimal die entsprechenden Symbole leuchten und Tonsignale ausgegeben werden.
- Wenn die Kalkentfernung (Selbstreinigung) beendet ist, kehrt das Gerät automatisch zum Vorgängermodell zurück.

3.4 Aufbewahrung

- Verstauen Sie das Gerät sorgfältig, falls Sie es längere Zeit nicht benutzen sollten.
- Ziehen Sie den Netzstecker und warten Sie, bis sich das Gerät vollständig abgekühlt hat, bevor Sie es lagern.
- Leeren Sie den Wassertank (5).
- Bewahren Sie das Gerät an einem kühlen, trockenen Ort auf.
- Halten Sie das Gerät von Kindern fern.

3.5 Transport

- Transportieren Sie das Gerät in seiner Originalverpackung. Die Verpackung schützt das Gerät vor Beschädigungen.
- Legen Sie keine schweren Gegenstände auf dem Gerät oder der Verpackung ab. Andernfalls könnte das Gerät beschädigt werden.
- Falls das Gerät herunterfällt, ist es möglicherweise nicht mehr funktionsfähig oder weist dauerhafte Schäden auf.



Bitte beachten Sie zur Inbetriebnahme, allgemeinen Verwendung und Reinigung die Hinweise auf den Seiten 5-6-7 der Bedienungsanleitung.

Vertriebsniederlassung Österreich für Beko Kleingeräte:

Elektra Bregenz AG
Pfarrgasse 77
A-1230, Wien



<http://at.beko.com/>

Sehr geehrter Kunde!

Vielen Dank, dass Sie sich für ein Qualitätsprodukt von Beko entschieden haben!

Unsere Geräte werden nach den neuesten technischen Erkenntnissen entwickelt, produziert und geprüft.

Sollte trotzdem eine Störung auftreten, so bitten wir Sie, sich mit Ihrem **Fachhändler** bzw. mit der Verkaufsstelle in Verbindung zu setzen.

Gewährleistungsansprüche können **nicht direkt bei Beko** geltend gemacht werden! Behalten Sie deshalb immer Ihre Verkaufsquittung als Beleg.

Wir danken Ihnen, für Ihr Vertrauen und wünschen Ihnen viel Freude mit Ihrem neuen Produkt!

Merci de bien vouloir lire ce manuel d'utilisation avant de commencer !

Chère cliente, cher client,

Merci d'avoir choisi ce produit Beko. Nous espérons que ce produit, fabriqué dans des installations modernes et soumis à un processus de contrôle qualité rigoureux, vous offre les meilleures performances possibles. C'est pourquoi nous vous recommandons, avant d'utiliser ce produit, de lire attentivement ce manuel et tous les autres documents fournis et de les conserver soigneusement pour toute consultation future. Si vous confiez le produit à quelqu'un d'autre, n'oubliez pas de lui remettre également le manuel d'utilisation. Veillez à bien respecter les consignes et les instructions figurant dans le manuel d'utilisation.

Signification des symboles

Les symboles suivants sont repris tout au long de ce manuel :



Informations importantes et conseils utiles sur l'utilisation de l'appareil.



AVERTISSEMENT: Avertissement sur les situations dangereuses concernant la sécurité des biens et des personnes.



AVERTISSEMENT: Avertissement en cas de contact avec une surface brûlante.



AVERTISSEMENT: Risque de brûlure et d'ébouillantage dus à la vapeur.



AVERTISSEMENT: Avertissement contre le risque d'électrocution.











Ce produit a été fabriqué dans les usines modernes respectueuses de l'environnement.

1. Cartouche anticalcaire
2. Centrale vapeur
3. Verrou du réservoir d'eau amovible
4. Réservoir d'eau amovible
5. Couvercle du réservoir d'eau
6. Surface de la centrale vapeur
7. Semelle
8. Verrouillage de transport
9. Panneau de commande
10. Bouton de contrôle marche/arrêt
11. Gâchette à vapeur

Données techniques

Modèle	SGA 6126 R	SGA 6124 D
Alimentation électrique	220-240V~, 50-60 Hz	
Consommation d'énergie	2190-2600 W	2040-2400W
Pression vapeur	6 bars	5.8 bars
Quantité de vapeur continue	Jusqu'à 110 g/min.	Jusqu'à 100 g/min.
Color	Rouge	Blue

Droit de modifications techniques ou de conception réservé.

Panneau de commande	Symboles	Descriptions
		Changement de la cartouche / Auto-nettoyage
		Arrêt automatique / Auto-nettoyage
		Niveau maximum de température et niveau maximum de vapeur
		Niveau 3 de température et niveau 2 de vapeur
		Niveau 2 de température et niveau 1 de vapeur
		Niveau 1 de température et pas de vapeur
		Mode Smart-ECO

Les valeurs indiquées sur les inscriptions apposées sur votre produit ou les autres documents fournis avec l'appareil sont des valeurs obtenues en conditions de laboratoire, conformément aux normes en vigueur. Ces valeurs peuvent varier selon l'utilisation de l'appareil et les conditions environnementales.

1 Instructions importantes en matière de sécurité et d'environnement

Cette section contient des consignes de sécurité qui permettent de se prémunir contre les risques de dommages corporels ou de dégâts matériels.

Le non-respect de ces consignes annule la garantie.

1.1 Consignes générales de sécurité

- Cet appareil est conçu selon les normes internationales de sécurité.
 - Cet appareil est conçu pour un usage domestique et des utilisations similaires comme :
 - dans les coins cuisine du personnel dans les magasins, bureaux, et autres environnements de travail ;
 - les fermes
 - Par les clients des hôtels et autres types d'environnements résidentiels ;
 - et dans les chambres d'hôte.
- Il ne convient pas à une utilisation industrielle.

- Cet appareil peut être utilisé par des enfants âgés d'au moins 8 ans et par des personnes ayant des capacités physiques, sensorielles ou mentales réduites ou dénuées d'expérience ou de connaissance, s'ils (si elles) sont correctement surveillé(es) ou si des instructions relatives à l'utilisation de l'appareil en toute sécurité leur ont été données et si les risques encourus ont été appréhendés. Les enfants ne doivent pas jouer avec l'appareil. Le nettoyage et l'entretien par l'utilisateur ne doivent pas être effectués par des enfants sans surveillance
- Ne laissez pas l'appareil sans surveillance quand il est branché.
- Débranchez l'appareil avant de remplir le réservoir d'eau.
- N'ouvrez pas le réservoir d'eau pendant que vous utilisez l'appareil.
- Utilisez et entreposez l'appareil sur une surface stable.

1 Instructions importantes en matière de sécurité et d'environnement

- Lorsque l'appareil est placé sur sa semelle, assurez-vous que la surface en dessous est équilibrée.
- Laisser en permanence votre fer à repasser reposer sur son socle.
- Si l'appareil tombe, coule ou présente d'autres défauts, contactez un service agréé. N'utilisez pas l'appareil avant qu'il ne soit réparé.
- Lorsque vous utilisez l'appareil ou lorsque vous le laissez refroidir, tenez l'appareil et le câble d'alimentation hors de la portée des enfants de moins de 8 ans.
- L'appareil n'est pas adapté pour être utilisé à l'extérieur.
- Utilisez uniquement des pièces d'origine ou pièces recommandées par le fabricant.
- Utilisez l'appareil uniquement lorsqu'il est relié au fer à vapeur.
- Ne désassemblez pas l'appareil.
- Assurez-vous que votre source d'alimentation électrique soit conforme aux informations spécifiées sur la plaque signalétique de votre appareil.
- L'alimentation secteur de l'appareil doit être sécurisée avec un fusible d'au moins 16 A.
- Utilisez l'appareil uniquement avec une prise de terre.
- N'utilisez pas l'appareil avec une rallonge.
- Ne tirez pas sur le câble d'alimentation de l'appareil pour le débrancher de l'alimentation.
- Si le câble d'alimentation est endommagé, il doit être remplacé ou réparé par le revendeur, son service après-vente ou par une personne agréée de qualification semblable.
- Veillez à toujours débrancher l'appareil avant de le nettoyer.
- Évitez d'enrouler le câble d'alimentation autour de l'appareil.
- Évitez de toucher l'appareil ou sa prise avec des mains humides ou mouillées lorsqu'il est branché.

1 Instructions importantes en matière de sécurité et d'environnement

- La semelle et la surface de la centrale vapeur peuvent surchauffer. Tout contact avec les surfaces chaudes peut entraîner des brûlures.
- N'utilisez pas l'appareil à proximité des lieux et matériaux combustibles ou inflammables.
- Si vous conservez le matériel d'emballage, tenez-le hors de la portée des enfants.
- Pour des informations détaillées sur le nettoyage de l'appareil, veuillez vous référer à la section Nettoyage et entretien.

1.2 Conformité avec la directive DEEE et mise au rebut des produits usagés

Ce produit est conforme à la directive DEEE (2012/19/UE) de l'Union européenne). Ce produit porte un symbole de classification pour la mise au rebut des équipements électriques et électroniques (DEEE).



Ce symbole indique que ce produit ne doit pas être jeté avec les déchets ménagers à la fin de sa vie utile. Les appareils usagés doivent être retournés au point de collecte officiel destiné au recyclage des appareils électriques et électroniques. Pour trouver ces systèmes de collecte, veuillez contacter les autorités locales ou le détaillant auprès duquel vous avez acheté le produit.

Chaque ménage joue un rôle important dans la récupération et le recyclage des appareils ménagers usagés. L'élimination appropriée des appareils usagés aide à prévenir les conséquences négatives potentielles pour l'environnement et la santé humaine.

1.3 Conformité avec la directive LdSD

L'appareil que vous avez acheté est conforme à la directive LdSD (2011/65/UE) de l'Union européenne. Il ne comporte pas les matériels dangereux et interdits mentionnés dans la directive.

1.4 Emballage du produit



L'emballage de l'appareil est fait à partir des matériaux recyclables. Veuillez à ce que les matériels d'emballage soient mis au rebut selon la réglementation locale en vigueur afin de les inclure dans le processus de recyclage aux fins de la protection de l'environnement.

2 Fonctionnement

2.1 Utilisation prévue

Cet appareil a été conçu uniquement pour une utilisation domestique et pour le repassage ; il ne convient pas à un usage professionnel.

2.2 Première utilisation



- Avant la première utilisation, remplissez le réservoir d'eau (4) avec de l'eau puis laissez évaporer l'eau deux fois pour retirer les résidus de fabrication.
- Lors de la première utilisation, le fer à repasser dégagera une légère odeur. Cela reviendra à la normale après quelques utilisations.

2.3 Conseils pour le repassage

- L'appareil devient chaud rapidement ; repassez les tissus en synthétique, soie etc. en réglant l'appareil à basse température.
- Repassez les tissus qui peuvent garder des effets de brillance (soie etc.) en les retournant à l'envers ou en utilisant l'appareil en mode Smart-ECO.
- Faites de très faibles pressions lorsque vous repassez des tissus comme le velours et repassez-les uniquement dans une seule direction.
- L'utilisation de la vapeur peut provoquer des tâches sur les tissus de couleurs en soie. N'utilisez pas la vapeur.
- Les vêtements en 100% pur laine peuvent être repassés avec la fonction vapeur.
- Repasser les vêtements en laine peut laisser des effets de brillance. Repassez-les en les retournant à l'envers.



AVERTISSEMENT: Évitez que des parties métalliques telles que les fermetures éclair et rivets n'entrent en contact avec le fer à repasser. Cela peut endommager la semelle du fer à repasser.

2.4 Réglage de la température

Type de tissu	Réglage de la température	Réglage de la vapeur
Synthétique	•	Sans vapeur
Soie	••	Avec vapeur
Coton	•••	Avec vapeur
Lin - Jean	Max	Avec vapeur



Le mode Smart-ECO de votre appareil est adapté à tous les types de tissus qui peuvent être repassés. Vous pouvez repasser en toute sécurité. Vous pouvez repasser à la vapeur à l'aide de la gâchette à vapeur (11) avec ce mode.



AVERTISSEMENT

- Vous pouvez repasser à la vapeur avec tous les niveaux de température excepté pour "•". Appuyez sur la gâchette à vapeur (11) pour repasser à la vapeur.
- Prenez en compte les instructions de repassage mentionnées sur l'étiquette du tissu avant de le repasser.

2.5 Repassage à sec

Votre appareil ne produira pas de vapeur tant que vous n'appuyez pas sur la gâchette à vapeur (11). Pour le repassage à sec, n'utilisez pas la gâchette à vapeur (11).

2 Fonctionnement

2.6 Remplissage du réservoir d'eau



AVERTISSEMENT: Lorsque vous remplissez le réservoir d'eau sans retirez le fer de la centrale vapeur, assurez-vous que l'appareil soit débranché.

- Il suffit d'appuyer sur le bouton vapeur (11) alors que le réservoir d'eau est vide pour que trois symboles de niveau de vapeur autres que le premier niveau et le voyant du symbole de mode intelligent clignotent comme le montre la figure.

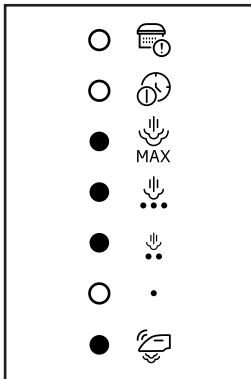

- Lorsque l'utilisateur appuie sur le bouton de fonction après avoir installé le réservoir avec de l'eau, la lumière reviendra au mode précédent.
- Vous pouvez utiliser votre appareil avec de l'eau du robinet. Si l'eau de votre robinet est trop calcaire, nous vous recommandons d'utiliser un mélange d'eau du robinet et d'eau potable.

2.7 Repassage à la vapeur



- Il est normal que la pompe fasse du bruit lorsqu'elle puise l'eau.
- Cet appareil fonctionne avec le mode Smart-ECO lors de la première utilisation. Ce niveau permet une température et une quantité de vapeur sûrs pour tous les tissus qui peuvent être repassés.
- Lorsque l'icône lumineuse du réglage choisi clignote en permanence à l'écran, votre appareil est prêt pour le repassage.

AVERTISSEMENT



- Le mode de fonctionnement que vous choisissez doit être adapté au tissu que vous allez repasser.
- Si l'icône lumineuse clignote à l'écran, cela signifie que le réglage de la température de la semelle n'est pas au niveau souhaité.



- Vous pouvez repasser à la vapeur à l'aide de la gâchette à vapeur (11) avec tout les niveaux de température exceptés pour "●".
- Votre fer à repasser évacuera autant de vapeur de sa semelle (7) que vous maintiendrez appuyé la gâchette à vapeur.

2.8 Vapeur verticale



Vous pouvez repasser vos rideaux et autres vêtements suspendus à l'aide de la fonction de repassage vertical. Tenez l'appareil à 15-30 cm des vêtements et des rideaux.

2 Fonctionnement



AVERTISSEMENT: N'orientez jamais la vapeur vers les personnes ou les animaux domestiques.

2.9 Arrêt automatique (Auto-Off)



- Si vous ne déplacez pas l'appareil ou que vous n'appuyez sur aucun de ses boutons pendant 10 minutes, il s'éteindra automatiquement.
- Si vous déplacez horizontalement l'appareil ou si vous appuyez sur un de ses boutons, il se mettra en marche.
- La semelle (7) peut mettre 60 secondes pour atteindre la température précédemment réglée.

3 Nettoyage et entretien

3.1 Nettoyage

AVERTISSEMENT



- Ne trempez pas la centrale vapeur (2) dans l'eau ou dans tout autre liquide. Ne mettez jamais de vinaigre, de détartrants, d'amidon de blanchisserie, de parfum ou tout autre produit d'aide au repassage dans le fer à vapeur.
- N'utilisez jamais d'essence, de solvant, d'agent nettoyant abrasif ou de brosse dure pour nettoyer votre fer.
- N'utilisez pas d'agents nettoyants abrasifs pour nettoyer la semelle (7).



AVERTISSEMENT: Ne lavez pas votre appareil sous l'eau courante ou ne le trempez pas dans de l'eau ou dans tout autre liquide.

3.2 Remplacez la cartouche anticalcaire

AVERTISSEMENT



- N'utilisez aucun produit de détartrage ! Cela peut endommager l'appareil.
- N'achetez pas de cartouche ailleurs que chez un revendeur ou centres de service. Dans le cas contraire, votre cartouche ne se fixera à son logement et ne fonctionnera pas. Cela peut provoquer une panne de votre appareil. Les défauts dus à l'usage de la mauvaise cartouche ne sont pas couverts par la garantie.

AVERTISSEMENT



- En cas de non-installation ou d'installation incorrecte de la cartouche de collecte de la balance, le voyant du symbole de remplacement de la cartouche clignote pour avertir l'utilisateur que la cartouche est mal installée.



La cartouche doit être remplacée au bout d'une consommation de 30 litres d'eau.

3.3 Fonction de détartrage (Auto-nettoyage)

- Il suffit d'appuyer simultanément sur les boutons de contrôle (10) et de vapeur (11) pendant 3 secondes pour lancer le détartrage.
- L'appareil revient au dernier mode utilisé lorsque l'opération de détartrage (autodétartrage) est terminée.
- Après avoir consommé environ 15 litres d'eau, l'icône « Auto-nettoyage » s'allume en continu comme indiqué sur l'image indiquant la nécessité de lancer le processus d'auto-nettoyage.

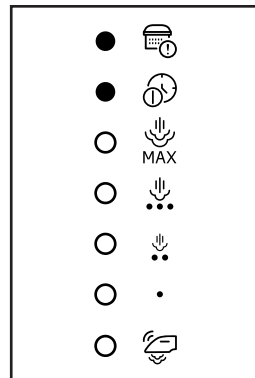

3 Nettoyage et entretien



- Pendant l'opération de détartrage, les symboles correspondants sont allumés en permanence et l'utilisateur n'est pas autorisé à désactiver ce mode tant que l'opération de détartrage n'est pas terminée.
- L'utilisateur ne peut pas quitter le processus d'auto-nettoyage tant que l'auto-nettoyage n'est pas terminé.
- Si l'utilisateur omet le processus d'auto-nettoyage ou débranche le fer à repasser, l'appareil lui rappellera la nécessité de procéder à l'auto-nettoyage grâce aux icônes correspondantes et aux signaux sonores retentissant trois fois au début de chaque séance de repassage.
- Une fois l'élimination du calcaire (auto-nettoyage) terminée, l'appareil revient automatiquement au mode précédent.

3.4 Rangement

- Si vous ne comptez pas utiliser votre appareil pendant un certain temps, veuillez le ranger soigneusement.
- Débranchez l'appareil et attendez qu'il soit à l'arrêt complet avant de le ranger.
- Videz l'eau du réservoir (5).
- Rangez l'appareil dans un endroit frais et sec.
- Tenez l'appareil hors de portée des enfants.

3.5 Déplacement et transport

- Pendant la manipulation et le transport, portez toujours l'appareil dans son emballage d'origine. L'emballage de l'appareil le protège des dommages physiques.
- Ne placez pas de charge lourde sur l'appareil ou sur l'emballage. Cela pourrait l'endommager.
- Toute chute de l'appareil peut le rendre non opérationnel ou l'endommager de façon permanente.



Pour la mise en service, l'utilisation générale et le nettoyage, veuillez respecter les instructions figurant aux pages 5-6-7 du présent manuel d'utilisation.

Lütfen önce bu kılavuzu okuyun!

Değerli Müşterimiz,

Beko ürününü tercih ettiğiniz için teşekkür ederiz. Yüksek kalite ve teknoloji ile üretilmiş olan ürününüzün size en iyi verimi sunmasını istiyoruz. Bunun için, bu kılavuzun tamamını ve verilen diğer belgeleri ürünü kullanmadan önce dikkatle okuyun ve bir başvuru kaynağı olarak saklayın. Ürünü başka birisine verirsiniz, kullanma kılavuzunu da birlikte verin. Kullanma kılavuzunda belirtilen tüm bilgi ve uyarıları dikkate alarak talimatlara uyun.

Sembollerin anlamları

Bu kullanma kılavuzunun çeşitli kısımlarında aşağıdaki semboller kullanılmıştır:



Cihazın kullanımıyla ilgili önemli bilgiler ve faydalı tavsiyeler.



UYARI: Can ve mal güvenliğiyle ilgili tehlikeli durumlar konusunda uyarılar.



UYARI: Sıcak yüzeylerle ilgili uyarı.



UYARI: Sıcak buhar ile ilgili uyarı.



UYARI: Elektrik çarpmasına karşı koruma sınıfı.











Bu ürün çevreye saygılı modern tesislerde doğaya zarar vermeden üretilmiştir.

1. Kireç toplama kartuşu
2. Buhar istasyonu
3. Su tankı çıkarma mandalı
4. Çıkarılabilir su tankı
5. Su doldurma kapağı
6. Buhar istasyon yüzeyi
7. Taban
8. Taşıma kilidi
9. Kontrol paneli
10. Açma/kapama ve kontrol düğmesi
11. Buhar tetiği

Teknik veriler

Model	SGA 6126 R	SGA 6124 D
Güç kaynağı	220-240V~, 50-60 Hz	
Güç tüketimi	2190-2600 W	2040-2400W
Pompa basıncı	6 bar	5,8 bar
Sürekli buhar miktarı	110 gr/dk'ya kadar	100 gr/dk'ya kadar
Renk	Kırmızı	Mavi

Teknik ve tasarım değişiklikleri yapma hakkı saklıdır.

Kontrol paneli	Semboller	Açıklamalar
		Kartuş değişimi
		Otomatik kapanma
		Maksimum sıcaklık seviyesi ve maksimum buhar seviyesi
		Sıcaklık seviyesi 3 ve buhar seviyesi 2
		Sıcaklık seviyesi 2 ve buhar seviyesi 1
		Sıcaklık seviyesi 1, buhar yok
		Smart-ECO mod

Ürününüz üzerinde bulunan işaretlemelerde veya ürünle birlikte verilen diğer basılı dökümanlarda beyan edilen değerler, ilgili standartlara göre laboratuvar ortamında elde edilen değerlerdir. Bu değerler, ürünün kullanım ve ortam şartlarına göre değişebilir.

1 Önemli güvenlik ve çevre talimatları

Bu bölümde, yaralanma ya da maddi hasar tehlikelerini önlemeye yardımcı olacak güvenlik talimatları yer almaktadır.

Bu talimatlara uyulmaması halinde her türlü garanti geçersiz hale gelir.

1.1 Genel güvenlik

- Bu cihaz, uluslararası güvenlik standartlarına uygundur.
- Bu cihaz ticari kullanım için tasarlanmamıştır, evde ve aşağıdakiler gibi uygulamalarda kullanılmak üzere tasarlanmıştır:
 - Dükkanların, ofislerin ve diğer çalışma ortamlarının personel mutfaklarında;
 - Çiftlik evlerinde;
 - Otel, motel ve diğer konaklama mekânlarında müşteriler tarafından;
 - Pansiyon türü mekanlarda.
- Cihazın 8 yaş ve üzeri çocuklar ile kısıtlı fiziksel, duyuşal, zihinsel kapasiteye sahip olan ya da bilgi ve deneyime sahip olmayan kişiler tarafından kullanılabilmesi için gözetim altında olmaları veya cihazın güvenli kullanımı ile ilgili talimatları ve tehlikeleri anlamaları gerekir. Çocuklar cihazla oynamamalıdır. Temizlik ve kullanıcı bakım işlemleri, başlarında bir büyük olmadığı sürece çocuklar tarafından yapılmamalıdır.
- Cihazı elektrik fişine bağılyken gözetimsiz bırakmayın.
- Cihazın su tankına su doldurmadan önce fişini prizden çekin.
- Kullanım sırasında su doldurma deliğini açmayın.
- Cihazı sabit bir yüzeyde kullanın ve muhafaza edin.
- Cihaz altlığı üzerine yerleştirildiğinde, altlığın üzerine konulduğu yüzeyin dengeli olmasını sağlayın.

1 Önemli güvenlik ve çevre talimatları

- Cihazınızı, kullanmadığınız durumlarda yada kullanım sırasında ütölemeye ara verdiğiniz esnalarda daima altlığı üzerine yerleştirin.
- Cihaz düşürülürse, su sızıntısı yaparsa veya diğer arızalar meydana gelirse, yetkili servise başvurun. Cihazı onarılanaya kadar kullanmayın.
- Cihaz kullanımda iken veya soğumaya bırakıldığında, 8 yaş altı çocukları cihazdan ve elektrik kablosundan uzak tutun.
- Cihaz dış mekanlarda kullanıma uygun değildir.
- Sadece orijinal parçaları veya üretici tarafından tavsiye edilen parçaları kullanın.
- Cihazı sadece buharlı ütü istasyonuna bağlıyken kullanın.
- Cihazı parçalarına ayırmayın.
- Şebeke güç kaynağınız cihazın tip etiketinde belirtilen bilgilere uygun olmalıdır.
- Cihazı kullanacağınız şebeke en az 16 A'lık bir sigorta ile emniyete alınmış olmalıdır.
- Cihazı topraklı prizde kullanın.
- Cihazı uzatma kablosuyla kullanmayın.
- Cihazın fişini çıkartırken kablodan çekmeyin.
- Elektrik kablosu, hasar görmesi durumunda satıcı, servis merkezi veya benzeri uzman ve yetkili servis tarafından onarılmalı veya değiştirilmelidir.
- Cihazı temizlemeden önce fişini prizden çekin.
- Cihazın kablosunu etrafına sarmayın.
- Cihaz elektriğe bağlıyken elleriniz nemli veya ıslaksa cihazın fişine dokunmayın.
- Cihazın tabanı ve buhar istasyon yüzeyi aşırı ısınabilir. Sıcak yüzeylere temas yanıklara yol açabilir.
- Cihazı patlayıcı veya yanıcı ortamların ve maddelerin bulunduğu yerde veya yakınında kullanmayın.
- Ambalaj malzemelerini saklıyorsanız çocukların ulaşamayacağı bir yerde muhafaza edin.

1 Önemli güvenlik ve çevre talimatları

- Cihazın temizlenmesine dair detaylı bilgiler için lütfen Temizlik ve Bakım adlı bölüme bakın.

1.2 AEEE yönetmeliğine uyum ve atık ürünün elden çıkarılması

Bu ürün T.C. Çevre ve Şehircilik Bakanlığı tarafından yayımlanan “Atık elektrikli ve Elektronik eşyaların Kontrolü Yönetmeliği”nde belirtilen zararlı ve yasaklı maddeleri içermez.



AEEE Yönetmeliğine uygundur. Bu ürün, geri dönüşümlü ve tekrar kullanılabilir nitelikteki yüksek kaliteli parça ve malzemelerden üretilmiştir. Bu nedenle, ürünü, hizmet ömrünün sonunda evsel

veya diğer atıklarla birlikte atmayın. Elektrikli ve elektronik cihazların geri dönüşümü için bir toplama noktasına götürün. Bu toplama noktalarını bölgenizdeki yerel yönetime sorun. Kullanılmış ürünleri geri kazanıma vererek Çevrenin ve doğal kaynakların korunmasına yardımcı olun.

1.3 Ambalaj bilgisi



Ürünün ambalajı, Ulusal Mevzuatımız gereği geri dönüştürülebilir malzemelerden üretilmiştir. Ambalaj atığını evsel veya diğer atıklarla birlikte atmayın, yerel otoritenin belirttiği ambalaj toplama noktalarına atın.

2 Kullanım

2.1 Kullanım amacı

Cihaz sadece evde kullanılmak ve ütü yapmak üzere tasarlanmıştır, profesyonel kullanım için uygun değildir.

2.2 İlk kullanım



- İlk kullanımda, üretim atıklarını gidermek için su tankını (4) iki kez su doldurarak buharlaştırın.
- Cihazın ilk kullanımında, hafif bir koku olabilir. Bu durum birkaç kullanım sonra normale dönecektir.

2.3 Ütüleme ipuçları

- Cihaz kısa sürede ısınır; sentetik, ipek veya benzeri kumaşları düşük sıcaklık ayarları kullanarak ütüleyin.
- Parlayabilecek kumaşları (ipek vb.) ters çevirerek ütüleyin veya Smart-ECO modunda cihazı kullanın.
- Kadife gibi kumaşları çok az basınçla ve tek yöne doğru ütüleyin.
- Renkli ipek kumaşlarda buhar işlemi, lekelerle neden olabilir. Buhar kullanmayın.
- %100 saf yünden yapılmış kumaşlar buhar kullanılarak ütülenebilir.
- Yünlü kıyafetlerin ütülenmesi parlamaya neden olabilir. Ters çevirerek ütüleyin.



UYARI: Fermuar, perçin gibi metal parçaları veya metal düğmeleri ütüye temas ettirmeyin. Bu durum ütünün tabanına zarar verebilir.

2.4 Sıcaklık ayarı

Kumaş Türü	Sıcaklık Ayarı	Buhar Ayarı
Sentetik	•	Buharsız
İpeklî	••	Buharlı
Pamuklu	•••	Buharlı
Keten-Kot	Max	Buharlı



Smart-ECO modunda, ütülenebilir tüm kumaşlar için cihazınız uygundur. Güvenle ütüleme yapabilirsiniz. Bu esnada buhar tetiğini (11) kullanarak buharlı ütüleme yapabilirsiniz.



UYARI

- “•” haricindeki tüm sıcaklık seviyelerinde buharlı ütüleme yapabilirsiniz. Buharlı ütüleme için buhar tetiğine (11) basın.
- Ütüleme için kumaşın etiketinde belirtilen ütüleme talimatlarını dikkate alın.

2.5 Kuru ütüleme

Buhar tetiğine (11) basmadığınız sürece, cihazınız buhar vermeyecektir.

Kuru ütüleme için buhar tetiğine (11) basmayın.

2 Kullanım

2.6 Su tankının doldurulması



UYARI: Su tankı buhar istasyonundan ayrılmadan su dolumu yapılacaktır, cihazın fişinin prize takılı olmadığından emin olun.

- Su haznesi boşken buhar düğmesine (11) basarsanız birinci seviye haricindeki üç buhar seviyesi sembolü ve akıllı mod sembol ışığı resimdeki gösterildiği gibi yanıp söner.

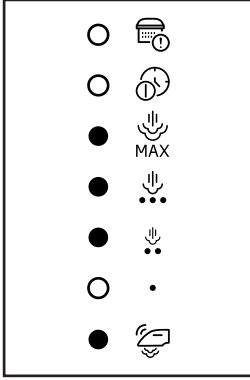

- Kullanıcı, hazneye su doldurduktan sonra fonksiyon düğmesine bastığında ışık bir önceki moduna döner.
- Cihazınız musluk suyu kullanımına uygun olarak tasarlanmıştır. Eğer bulunduğunuz yerdeki musluk suyu aşırı kireçli ise musluk suyunu içme suyu ile karıştırarak kullanın.

2.7 Buharlı ütüleme



- Cihazdan su alımı esnasında pompanın çalışması ses çıkarabilir, bu durum normaldir.
- Cihaz ilk açılışta Smart (akıllı)-ECO modunda başlar. Bu seviye ütülenebilir tüm kumaşlar için güvenli sıcaklık ve buhar miktarını sunar.
- Seçilen ayarın sembolü ekranda sürekli olarak yandığında cihazınız ütülemeye hazırdır.



UYARI

- Seçiminizin ütülenecek kumaşa uygun olması gerekir.
- Ekrandaki sembol yanıp yanıp sönlüyorsa, taban sıcaklığı istenilen ayarda değildir.



- “•” sıcaklık seviyesi hariç, tüm sıcaklık seviyelerinde buhar tetiği (11) kullanılarak buharlı ütüleme yapılabilir.
- Buhar tetiğine basılı tuttuğunuz sürece ütünüz tabanından (7) buhar verir.

2.8 Dik buhar



Dik buhar özelliği sayesinde perdelerinizi ve askıdaki giysilerinizi ütüleyebilirsiniz. Cihazı giysi ve perdelerden 15-30 cm uzaklıkta tutun.



UYARI: Buharı hiçbir zaman insanlara veya hayvanlara yöneltmeyin.

2 Kullanım

2.9 Otomatik kapanma (Auto-Off)



- Cihaz 10 dakika boyunca hareket ettirilmez ise ve herhangi bir düğmesine basılmazsa; otomatik olarak kapanır.
- Cihaz yatay konumda hareket ettirilir veya herhangi bir düğmesine basılırsa çalışmaya başlar.
- Taban (7) sıcaklığının eski düzeyine ulaşması yaklaşık 60 saniye sürebilir.

3 Temizlik ve bakım

3.1 Temizlik

UYARI

- Buhar istasyonunu (2) suya veya diğer sıvıların içerisine daldırmayın. Cihaza asla sirke, kireç çözücü, kola, parfüm veya diğer ütülemeye yardımcı maddelerden koymayın.
- Cihazı temizlemek için benzin, solvent, aşındırıcı temizleyici veya sert fırça kullanmayın.
- Tabanı (7) temizlemek için, aşındırıcı temizlik maddeleri kullanmayın.



UYARI: Cihazınızı akan suyun altına tutup yıkamayın veya su ve diğer sıvıların içerisine daldırmayın.



3.2 Kireç toplama kartuşu değişimi

UYARI

- Herhangi bir kireç çözücü madde kullanmayın! Bu maddeler cihazı zarar verebilir.
- Bayi ve servis dışındaki yerlerden kartuş satın almayın. Alacağınız kartuş, kartuş yuvasına yerleşmeyecek ve çalışmayacaktır. Bu durum cihazınızda arızaya sebep olur. Hatalı kartuş kullanımı sonucu oluşan arızalarda garanti dışı işlem yapılmaktadır.
- Kireç toplama kartuşu takılmamışsa veya yanlış takılmışsa ekrandaki kartuş değişimi sembol ışığı yanıp sönerek kullanıcıyı kartuşun yanlış takıldığı konusunda uyarır.



Yaklaşık 30 litre su tüketimi sonrasında kartuşun değiştirilmesi gerekecektir.

3.3 Kireç temizleme özelliği (Self-Clean)

- Kireç temizleme işlemini başlatmak için kontrol (10) ve buhar düğmesine (11) aynı anda 3 sn. boyunca basın.
- Kireç temizleme (kendi kendini temizleme) işlemi sona erdikten sonra cihaz kullanılan son moda geri döner.
- Yaklaşık 15 litre su tüketiminden sonra “Kireç temizleme” sembolü resimde gösterildiği gibi sürekli yanarak kendi kendini temizleme işlemi yapılması gerektiğini belirtir.

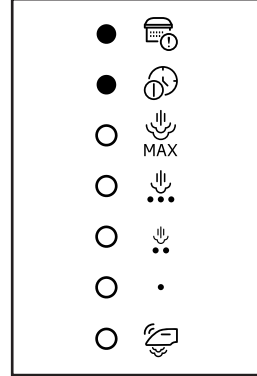

- Kireç temizleme işlemi süresince ilgili ikonlar sürekli olarak yanar ve kullanıcı, kireç temizleme işlemi bitene kadar bu modu kapatamaz.
- Kullanıcı, kireç temizleme işlemi bitene kadar bu moddan çıkamaz.

3 Temizlik ve bakım



- Kullanıcı kireç temizleme işlemini atlarsa veya ütünün fişini çekerse cihaz, her ütöleme işleminin başında ilgili ışıkları yakıp aynı anda üç kez sesli uyarı vererek kireç temizleme fonksiyonunun kullanılması gerektiğini belirtir.
- Kireç giderme (selfclean) bittiğinde, cihaz otomatik olarak önceki moda geri döner.

3.4 Saklama

- Buhar istasyonunu uzun süre kullanmayı düşünmüyorsanız, dikkatli bir şekilde saklayın.
- Cihazı kaldırmadan önce fişini çekin ve tamamen soğumasını bekleyin.
- Su tankını (5) boşaltın.
- Serin ve kuru bir yerde saklayın.
- Cihazı, çocukların ulaşamayacağı bir yerde muhafaza edin.

3.5 Taşıma ve nakliye

- Taşıma ve nakliye sırasında cihazı orijinal ambalajı ile birlikte taşıyın. Cihazın ambalajı, cihazı fiziksel hasarlara karşı koruyacaktır.
- Cihazın veya ambalajının üzerine ağır cisimler koymayın. Cihaz zarar görebilir.
- Cihazın düşürülmesi durumunda cihaz çalışabilir veya kalıcı hasar oluşabilir.



Devreye alma, genel kullanım ve temizlik işlemleri için lütfen bu kullanım kılavuzunun 5, 6 ve 7. sayfalarında verilen talimatlara uyun.

4 Tüketici hizmetleri

Müşteri Hizmetleri

Müşteri Memnuniyeti Politikası

- Müşterilerimizin istek ve önerilerini her kanaldan karşılamaktan mutluluk duyarız.
Kanallarımız:
 - * Çağrı Merkezimiz:
0850 210 0 888
(Sabit telefonlardan veya cep telefonlarından alan kodu çevirmeden arayın*)
 - * Diğer Numaramız
0216 585 8 888
 - Çağrı Merkezimiz haftanın 7 günü 24 saat hizmet vermektedir.
 - Çağrı Merkezimiz ile yaptığınız görüşmeler iletişim hizmeti aldığınız operatör firma tarafından sizin için tanımlanan tarifeye göre ücretlendirilir.
 - Sabit veya cep telefonlarınızdan alan kodu tuşlamadan çağrı merkezi numaramızı arayarak ürününüz ile ilgili arzu ettiğiniz hizmeti talep edebilirsiniz.
 - * Whatsapp Numaramız:
0544 444 08 88
 - * Faks Numaramız:
- 0216 423 2353
 - * Web Adresimiz:
- www.beko.com.tr
 - * e-posta Adresimiz:
- musterihizmetleri@beko.com
 - * Sosyal Medya Hesaplarımız:
- <https://www.instagram.com/bekoturkiye/>
- https://twitter.com/beko_tr
- <https://www.facebook.com/bekoturkiye/>
- <https://www.youtube.com/user/BekoChannel>
 - * Posta Adresimiz:
- Arçelik A.Ş. Karaağaç Caddesi No:2-6, 34445, Sütluçe / İSTANBUL
 - * Bayilerimiz,
- <https://www.beko.com.tr/yetkili-saticilar>
 - * Yetkili servislerimiz,
- <https://www.beko.com.tr/yetkili-servis>
- Müşterilerimizden iletilen istek ve önerilerin Beko'ya ulaştığı bilgisini, müşteri profili ayrımı yapılmaksızın kendilerine 24 saat içinde veririz.
- Müşteri Hizmetleri sürecimiz:
Müşterilerimizin istek ve önerilerini;
 - * İzlenebilir, raporlanabilir, şeffaf ve güvenli tek bir bilgi havuzunda toplarız.
 - * Yasal düzenlemelere uygun, objektif, adil ve gizlilik içinde ele alır ve değerlendiririz.
 - * Bu geri bildirimleri süreçlerimizin daha mükemmel hale getirilmesinde kullanırız.
- Beko olarak, mükemmel müşteri deneyimini yaşatmayı ana ilke olarak kabul eder, müşteri odaklı bir yaklaşım benimseriz.
- Bütün süreçlerimizi yönetim sistemi ile entegre ederek birbirini kontrol eden bir yapı geliştirilmesini sağlarız.
Yönetim hedeflerini de bu sistem üzerinden besleriz.

Aşağıdaki önerilere uymanızı rica ederiz.







- Ürününüzü aldığınızda Garanti belgesini Yetkili Satıcınıza onaylattırınız.
- Ürününüzü kullanma kılavuzu esaslarına göre kullanınız.
- Ürününüz ile ilgili hizmet talebiniz olduğunda yukarıdaki telefon numaralarından Çağrı Merkezimize başvurunuz.
- Hizmet için gelen teknisyene "teknisyen kimlik kartı" nı sorunuz.
- İşiniz bittiğinde Yetkili servis teknisyeninden "Hizmet Fişi" istemeyi unutmayınız. alacağınız "Hizmet Fişi" , ilerde ürününüzde meydana gelebilecek herhangi bir sorunda size yarar sağlayacaktır.
- Ürünün kullanım ömrü: 10 yıldır. (Ürünün fonksiyonunu yerine getirebilmesi için gerekli yedek parça bulundurma süresi)

4 Tüketici hizmetleri

Hizmet talebinin değerlendirilmesi

1

Müşteri Başvurusu

 Web sitesi	 0850 210 0 888 Çağrı merkezi	 Yetkili Servis	 musteri.hizmetleri @beko.com	 Yetkili Satıcı	 Faks 0216 423 2353
---	--	---	--	---	--

2

Başvuru kaydı

Başvuru Konusu
Müşteri Adı, Soyadı
Müşteri Telefonu
Müşteri Adresi

3

Hizmet talebinin alınması

- Hizmet talebi analizi
- Hizmet hakkında müşterinin bilgilendirilmesi (Keşif,nakliye,montaj,bilgi,onarım,değişim vb.)
- Hizmet hakkında gerekli işlemin gerçekleştirilmesi

4

Müşteri memnuniyetinin alınması

Memnun

Memnun
değil

5

Başvuru kaydının kapatılıp, bilgilerin saklanması

Bu kılavuzu okumadan ürününüzü çalıştırmayınız.

Ürününüz ile ilgili garanti şartları, kullanımı ve sorun giderme yöntemleri kılavuzda yer almaktadır.

Uygun Kullanım ve Garanti ile İlgili Dikkat Edilmesi Gereken Hususlar;

Aşağıda belirtilen sorunların giderilmesi ücret karşılığında yapılır. Bu durumlar için garanti şartları uygulanmaz;

1. Kullanım hatalarından kaynaklanan hasar ve arızalar,
2. Malın tüketiciye tesliminden sonraki yükleme, boşaltma, taşıma vb. sırasında oluşan hasar ve arızalar,
3. Malın kullanıldığı yerin elektrik (priz, gerilim, topraklama vb.), su (su basıncı, musluk vb.), doğal-gaz, telefon, internet vb. şebekesi ve/veya altyapısı (gider, zemin, ortam vb.) kaynaklı meydana gelen hasar ve arızalar,
4. Doğa olayları ve yangın, su baskını vb. kaynaklı meydana gelen hasar ve arızalar,
5. Malın tanıtma ve kullanma kılavuzlarında yer alan hususlara aykırı kullanılmasından kaynaklanan hasar ve arızalar,
6. Malın, 6502 sayılı Tüketicinin Korunması Hakkındaki Kanununda tarif edilen şekli ile ticari veya mesleki amaçlarla kullanımı durumunda ortaya çıkan hasar ve arızalar,
7. Mala yetkisiz kişiler tarafından bakım, onarım veya başka bir nedenle müdahale edilmesi

Durumlarında mala verilmiş garanti sona erecektir.

Garanti uygulaması sırasında değiştirilen malın garanti süresi, satın alınan malın kalan garanti süresi ile sınırlıdır.

Ürününüz Arçelik A.Ş. adına Tunbow Group Limited, 10/F, Block A, Chung Mei Centre, 15 Hing Yip Street, Kwun Tong, Hong Kong. tarafından üretilmiştir.

Menşei : P.R.C.



BUHAR JENERATÖRLÜ ÜTÜ GARANTİ BELGESİ

GARANTİ ŞARTLARI

- Garanti süresi, malın teslim tarihinden itibaren başlar ve 2 yıldır.
- Malın tanıtma ve kullanma kılavuzunda gösterildiği şekilde kullanılması ve Arçelik A.Ş.'nin yetkili kıldığı servis çalışanları dışındaki şahıslar tarafından bakım, onarım veya başka bir nedenle müdahale edilmemiş olması şartıyla, malın bütün parçaları dahil olmak üzere tamamını; malzeme, işçilik ve üretim hatalarına karşı malın teslim tarihinden itibaren yukarıda belirtilen süre kadar garanti eder.
- Malın ayıplı olduğunun anlaşılması durumunda tüketicisi, 6502 sayılı Tüketicinin Korunması Hakkında Kanununun 11 inci maddesinde yer alan;
 - Sözleşmeden dönme,
 - Ücretsiz onarılmasını isteme,
 - Satış bedelinden indirim isteme,
 - Satılmanın ayıpsız bir misli ile değiştirilmesini isteme, haklarından birini kullanabilir.
- Tüketicinin bu haklardan ücretsiz onarım hakkını seçmesi durumunda satıcı; işçilik masrafı, değiştirilen parça bedeli ya da başka herhangi bir ad altında hiçbir ücret talep etmeksizin malın onarımını yapmak veya yaptırmakla yükümlüdür. Tüketicisi ücretsiz onarım hakkını üretici veya ithalatçıya karşı da kullanabilir. Satıcı, üretici ve ithalatçı tüketicinin bu hakkını kullanmasından müstesilsen sorumludur.
- Tüketicinin, ücretsiz onarım hakkını kullanması halinde malın;
 - Garanti süresi içinde tekrar arzalanması,
 - Tamiri için gereken azami sürenin aşılması,
 - Tamirinin mümkün olmadığı, yetkili servis istasyonu, satıcı, üretici yada ithalatçı tarafından bir raporla belirlenmesi durumlarında;

tüketicisi malın bedel iadesini, ayıp oranında bedel indirimini veya imkân varsa malın ayıpsız misli ile değiştirilmesini satıcıdan talep edebilir. Satıcı, tüketicinin talebini reddedemez. Bu talebin yerine getirilmemesi durumunda satıcı, üretici ile ithalatçı müstesilsen sorumludur.

- İlgili mevzuatlarda belirlenen kullanım ömrü süresince malın azami tamir süresi 20 iş gününü, geçemez. Bu süre, garanti süresi içerisinde mala ilişkin arızanın yetkili servis istasyonuna veya satıcıya bildirim tarihi, garanti süresi dışında ise malın yetkili servis istasyonuna teslim tarihinden itibaren başlar. Garanti kapsamı içerisindeki malın arızasının 10 iş günü içerisinde giderilememesi halinde, üretici veya ithalatçı; malın tamiri tamamlanıncaya kadar, benzer özelliklere sahip başka bir malı tüketicinin kullanımına tahsis etmek zorundadır. Benzer özelliklere sahip başka bir malın tüketicisi tarafından istenmemesi halinde üretici veya ithalatçıları bu yükümlülüğünden kurtulur. Malın garanti süresi içerisinde arzalanması durumunda, tamirde geçen süre garanti süresine eklenir.
- Malın kullanma kılavuzunda yer alan hususlara aykırı kullanılması kaynaklı hasar ve arızalar garanti kapsamı dışındadır.
- Tüketicisi, garantiden doğan haklarının kullanılmasını ile ilgili olarak çıkabilecek uyumsuzluklarda yerleşim yerinin bulunduğu veya tüketicisi işleminin yapıldığı yerdeki Tüketicisi Hakem Heyetine veya Tüketicisi Mahkemesine başvurabilir.
- Satıcı tarafından bu Garanti Belgesinin verilmemesi durumunda tüketicisi, Ticaret Bakanlığı Tüketicinin Korunması ve Piyasa Gözetimi Genel Müdürlüğüne başvurabilir.

Üretici veya İthalatçı Firmasının:

Unvanı: Arçelik A.Ş.
Adresi: Arçelik A.Ş. Karaağaç Caddesi No:2-6,
34445, Sıtlüce / İSTANBUL
Telefonu: 0216 585 8 888
Faks: 0216 423 2353
web adresi: www.beko.com.tr

Malın:

Markası: Beko
Cinsi: Buhar Jeneratörlü Ütü
Modeli: SGA 6126 R / SGA 6124 D
Bandrol ve Seri No:
Garanti Süresi: 2 YIL
Azami Tamir Süresi: 20 İş günü

GENEL MÜDÜR

Hakan Bıçlı

Arçelik A.Ş.

GENEL MÜDÜR YRD.

Adnan

Satıcı Firmasının:

Unvanı:
Adresi:
Telefonu:
Faks:
e-posta:
Fatura Tarih ve Sayısı:
Teslim Tarihi ve Yeri:
Yetkilinin İmzası:
Firmanın Kaşesi:

Bu bölümü, ürünü aldığınız Yetkili Satıcı imzalayacak ve kaşeleyecektir.

¡Lea este manual antes de utilizar el aparato!

Estimado cliente:

Gracias por elegir un producto Beko. Esperamos que obtenga los mejores resultados de nuestro producto ya que ha sido fabricado con gran calidad y con tecnología de última generación. Por tanto, lea por favor este manual del usuario y todos los demás documentos adjuntos antes de utilizar el aparato y guárdelo como referencia para futuras consultas. Si va a entregar este aparato a otra persona, proporciónese también el manual del usuario. Siga todas las advertencias e instrucciones incluidas en este manual del usuario.

Significado de los símbolos

Los siguientes símbolos se usan en las diversas secciones del presente manual:



Información importante y consejos útiles sobre su uso.



ADVERTENCIA: Advertencias de situaciones peligrosas sobre la seguridad de las personas y la propiedad.



ADVERTENCIA: Advertencia acerca de las superficies calientes.



ADVERTENCIA: Riesgo de quemadura o escaldadura debido al vapor.



ADVERTENCIA: Advertencia sobre posibles descargas eléctricas.











Este producto se ha fabricado en plantas de fabricación modernas y que hacen uso de procesos respetuosos con el medio ambiente.

1. Cartucho de recolección de cal
2. Centro de planchado
3. Pestillo para retirar el depósito de agua
4. Depósito de agua desmontable
5. Tapa para la recarga de agua
6. Superficie del centro de planchado
7. Suela
8. Seguro de transporte
9. Panel de control
10. Botón de encendido/apagado y de control
11. Gatillo de vapor

Datos técnicos

Modelo	SGA 6126 R	SGA 6124 D
Alimentación	220-240V~, 50-60 Hz	
Potencia	2190-2600 W	2040-2400W
Presión de bombeo	6 bars	5.8 bars
Cantidad de vapor continuo	Hasta 110 g/min.	Hasta 100 g/min.
Color	Rojo	Azul

Queda reservado el derecho a modificaciones técnicas y de diseño.

Panel de control	Símbolos	Descripciones
		Cambio de cartucho / Autolimpieza
		Apagado automático / Autolimpieza
		Nivel máximo de temperatura y nivel máximo de vapor
		Nivel 3 de temperatura y nivel 2 de vapor
		Nivel 2 de temperatura y nivel 1 de vapor
		Nivel 1 de temperatura y sin vapor
		Modo Smart-ECO

Los valores declarados en las etiquetas adosadas al aparato o indicados en los demás documentos impresos suministrados junto con él representan los valores obtenidos en los laboratorios de acuerdo con los estándares pertinentes. Estos valores pueden variar según el uso que se haga del aparato y de las condiciones ambientales.

1 Instrucciones importantes para la seguridad y el medio ambiente

Este apartado contiene instrucciones de seguridad que ayudarán a la protección contra los riesgos de lesiones personales o daños a la propiedad.

El incumplimiento de estas instrucciones causará la pérdida de la garantía.

1.1 Seguridad general

- Este aparato cumple con los estándares internacionales sobre seguridad.
- Este aparato está destinado al uso doméstico y aplicaciones parecidas, como por ejemplo:
 - Cocinas para uso del personal de tiendas, oficinas y otros entornos laborales;
 - Casa rurales;
 - Por clientes en hoteles o cualquier otro tipo de entorno residencial;
 - Entornos de tipo «Habitación y desayuno» (Bed and Breakfast).

No es conveniente para el uso industrial.

- Los niños de ocho o más años y las personas con las capacidades físicas, sensoriales o mentales limitadas o que no tengan los conocimientos y la experiencia necesarios pueden usar este aparato siempre y cuando lo hagan bajo supervisión o bien conozcan y comprendan las instrucciones de uso seguro del aparato, así como sus riesgos potenciales. No deje que los niños jueguen con el aparato. Las tareas de limpieza y mantenimiento no deben dejarse en manos de niños a menos que sean supervisados por un adulto.
- No deje el aparato desatendido mientras esté enchufado.
- Desenchufe el aparato antes de recargar el depósito de agua.
- No abra el orificio de rellenado de agua mientras esté usando el aparato.
- Utilice el aparato sobre una superficie de trabajo estable.

1 Instrucciones importantes para la seguridad y el medio ambiente

- Cuando el electrodoméstico esté colocado en su placa de base, asegúrese de que la superficie debajo de la placa esté anivelada.
- Deposite siempre la plancha sobre la base.
- Si el aparato se cae, deja escapar agua o tiene otros fallos, contacto con el servicio de atención al cliente autorizado. No utilice el aparato hasta que esté reparado.
- Cuando el electrodoméstico esté en uso o enfriado, mantenga el aparato y el cable de alimentación fuera del alcance de los niños menores de 8 años.
- El aparato no es apto para su uso en exteriores.
- Sólo use las piezas originales o las piezas recomendadas por el fabricante.
- Use el electrodoméstico únicamente cuando esté conectado al centro de planchado.
- No desmonte el aparato.
- Su fuente de alimentación debe ser conforme a la información que se indica en la placa de datos del aparato.
- La fuente de alimentación del aparato debe protegerse con un fusible de 16 A como mínimo.
- Use el aparato con un enchufe con toma a tierra.
- No utilice este aparato con un cable alargador.
- No tire del cable de alimentación cuando desenchufe el aparato.
- Si el cable de alimentación está dañado, deberá ser reparado o sustituido por el distribuidor, un servicio técnico o un técnico de servicio cualificado y autorizado igualmente cualificado.
- Desenchufe el aparato antes de limpiarlo.
- No enrolle el cable de corriente alrededor del aparato.
- No toque el aparato o su enchufe con las manos húmedas o mojadas cuando esté enchufado.

1 Instrucciones importantes para la seguridad y el medio ambiente

- Puede que la base y el centro de planchado se sobrecalienten. El contacto con las superficies calientes puede provocar quemaduras.
- No utilice el aparato en lugares con materiales u objetos combustibles o inflamables, o cerca de ellos.
- Si guarda el material de embalaje, manténgalo fuera del alcance de los niños.
- Para obtener información detallada sobre la limpieza del aparato, consulte la sección Limpieza y mantenimiento.

1.2 Conformidad con la normativa WEEE y eliminación del aparato al final de su vida útil

Este producto es conforme con la directiva de la UE sobre residuos de aparatos eléctricos y electrónicos (WEEE) (2012/19/UE). Este producto incorpora el símbolo de la clasificación selectiva para los residuos de aparatos eléctricos y electrónicos (WEEE).



Este símbolo indica que este producto no debe eliminarse con otros desechos domésticos al final de su vida útil. El dispositivo usado debe ser devuelto al punto de recogida oficial para el reciclaje de los dispositivos eléctricos y electrónicos.

Para encontrar estos sistemas de recogida, por favor, póngase en contacto con las autoridades locales o con el distribuidor donde se compró el producto.

Cada hogar desempeña un papel importante en la recuperación y el reciclaje de los aparatos antiguos. La eliminación adecuada de los aparatos usados ayuda a prevenir las posibles consecuencias negativas para el medio ambiente y la salud humana.

1.3 Cumplimiento de la directiva RoHS

El producto que ha adquirido es conforme con la directiva de la UE sobre la restricción de sustancias peligrosas (RoHS) (2011/65/UE). No contiene ninguno de los materiales nocivos o prohibidos especificados en la directiva.

1.3 Paquete del aparato



El embalaje usado para este electrodoméstico está hecho de materiales reciclables. Por favor, asegúrese de que los materiales de embalaje se eliminan de acuerdo con la normativa local para incluir dichos materiales en el proceso de reciclaje para la protección medioambiental.

2 Funcionamiento

2.1 Uso previsto

Este electrodoméstico está pensado para un planchado y un uso doméstico no es apto para uso profesional.

2.2 Primer uso



- Antes del primer uso, llene dos veces el depósito de agua (4) y vaporice para quitar los residuos de fabricación.
- Durante el primer uso, la plancha puede emitir un ligero olor. Esta condición volverá a su estado normal después de varios usos.

2.3 Consejos para el planchado

- El aparato se calienta en poco tiempo. Plancha tejidos sintéticos, de seda, etc. con ajustes de temperatura bajos.
- Plancha tejidos que puedan brillar (seda, etc.) girándolos hacia dentro o hacia fuera con el aparato en el modo Smart-ECO.
- Emplee poca presión cuando planche tejidos tales como terciopelo y plánelos en una sola dirección.
- El uso de vapor puede provocar manchas en tejidos de seda de color. No use vapor.
- Las prendas 100% de pura lana se puede planchar con vapor.
- Plancha prendas de lana puede causar brillo. Plánelas poniéndolas al revés.



ADVERTENCIA: No deje que la plancha esté en contacto con piezas metálicas tales como cremalleras o remaches. Esto puede dañar la suela de la plancha.

2.4 Ajuste de la temperatura

Tipo de tejido	Ajuste de la temperatura	Ajustes de vapor
Sintético	•	Sin vapor
Seda	••	Con vapor
Algodón	•••	Con vapor
Ropa de cama - Vaqueros	Máx	Con vapor



El modo Smart-ECO del aparato es apto para todo tipo de tejidos que puedan plancharse. Puede planchar de manera segura. Puede planchar con vapor con el gatillo de vapor (11) en este modo.



ADVERTENCIA

- Puede planchar con vapor a todos los niveles de temperatura excepto “•” Pulse el gatillo de vapor (11) para el planchado con vapor.
- Siga las instrucciones de planchado indicadas en la etiqueta del tejido que vaya a planchar.

2.5 Planchado en seco

El aparato no emitirá vapor mientras no pulse el gatillo de vapor (11).

Para planchar en seco, no pulse el gatillo de vapor (11).

2.6 Llenar el depósito de agua



ADVERTENCIA: Cuando llene el depósito de agua con agua sin quitar la plancha del centro de planchado, asegúrese de que el aparato esté desenchufado.

2 Funcionamiento

- Si pulsa el botón de vapor (11) con el depósito de agua vacío, los tres símbolos de nivel de vapor excepto el símbolo del primer nivel y el símbolo del modo inteligente parpadean como se muestra en la figura.

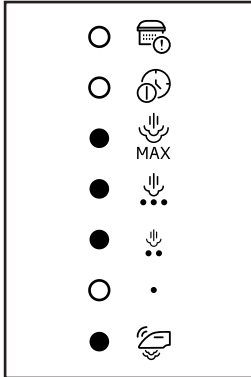

- Una vez que el usuario pulse el botón de función después de instalar el tanque con agua, la luz volverá al modo anterior.
- El electrodoméstico es apto para su uso con agua del grifo. Si el agua del grifo es demasiado dura, le recomendamos usar una mezcla de agua del grifo con agua potable.

2.7 Planchado al vapor



- Puede que el funcionamiento de la bomba provoque un poco de ruido durante la extracción de agua. Esto es normal.
- En su primer uso, el aparato se iniciará en el modo Smart-ECO. Este nivel proporcionará niveles y cantidades de temperatura adecuados para todos los tejidos que puedan plancharse.



- Cuando la luz de icono del ajuste seleccionado parpadee de forma constante en la pantalla, el aparato estará listo para planchar.



ADVERTENCIA

- Realice la selección según el tipo de tejido que vaya a planchar.
- Si la luz de icono en la pantalla parpadea, esto significa que el ajuste de la temperatura de la base no está al nivel deseado.



- Puede planchar con vapor con un gatillo de vapor (11) con todos los niveles de temperatura excepto “•”.
- La plancha emitirá vapor desde la base (7) mientras siga pulsando el gatillo de vapor.

2.8 Vapor vertical



Puede planchar las cortinas y las prendas colgadas gracias a la función de planchado en posición vertical. Mantenga el aparato 15-30 cm separado de las prendas y las cortinas.



ADVERTENCIA: No dirija el vapor a personas o a mascotas.

2 Funcionamiento

2.9 Apagado automático (Auto-Off)



- Si no mueve el aparato ni pulsa alguno de sus botones durante 10 minutos, se apagará automáticamente.
- Si mueve el aparato horizontalmente o pulsa alguno de sus botones durante 10 minutos, empezará a funcionar.
- Puede que la suela (7) tarde 60 segundos en alcanzar la temperatura configurada previamente.

3 Limpieza y cuidados

3.1 Limpieza



ADVERTENCIA

- No moje el centro de planchado (2) con agua u otros líquidos. Nunca ponga en el aparato vinagre, desincrustantes, almidón de lavandería, perfumes o otros productos auxiliares que ayuden en el planchado.
- Nunca use gasolina, productos de limpieza disolventes y abrasivos o cepillos duros para limpiar el aparato.
- No utilice productos de limpieza abrasivos para limpiar la suela (7).



ADVERTENCIA: No lave el aparato bajo un chorro de agua ni lo deje en remojo en agua u otros líquidos.

3.2 Recambio del cartucho de recolección de cal



ADVERTENCIA

- No utilice productos descalcificantes! Podrían dañar el aparato.
- No adquiera cartuchos de otros sitios que no sean los distribuidores y centros de servicio técnico. Si lo hace, el cartucho no cabrá en la ranura y no funcionará. Esto causará una ruptura del aparato. Los averías causadas por un cartucho incorrecto no están cubiertas por la garantía.
- Si el cartucho de recolección de la escala no está instalado o si está instalado de manera incorrecta, parpadea la luz del símbolo de reemplazo del cartucho con el fin de advertir al usuario que el cartucho está instalado de manera incorrecta.

3 Limpieza y cuidados



El cartucho debe cambiarse después de consumir unos 30 litros de agua.

3.3 Función de eliminación de la cal (Autolimpieza)

- A fin de iniciar la operación de desincrustación, pulse simultáneamente durante 3 segundos los botones de control (10) y de vapor (11).
- El artefacto regresa al último modo utilizado cuando se termina la operación de desincrustación (autodesincrustación).
- Después de consumir unos 15 litros de agua, el icono de «autolimpieza» se iluminará de forma continua, como se muestra en la imagen, indicando la necesidad de un proceso de autolimpieza.

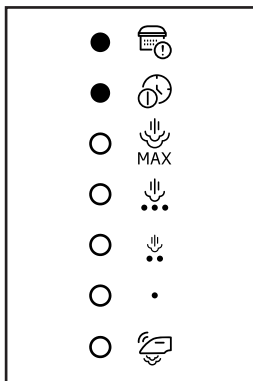

- Los símbolos pertinentes se iluminan continuamente durante la operación de desincrustación y hasta que la operación de desincrustación se termine el usuario no puede desactivar este modo.



- Durante el proceso de autolimpieza, el usuario no puede abandonar hasta que se haya completado el proceso de autolimpieza.
- Si el usuario se salta el proceso de autolimpieza o desconecta la plancha, el aparato le recordará dicha necesidad de autolimpieza mediante luces de icono relacionadas y sonidos de zumbido de forma simultánea tres veces al principio de cada sesión de planchado.
- Cuando se termina la eliminación de cal (auto-limpieza), el artefacto regresa de manera automática al modo anterior.

3.4 Almacenamiento

- Si no va a utilizar el aparato durante un periodo prolongado de tiempo, guárdelo cuidadosamente.
- Desenchufe el aparato y espere hasta que se enfríe por completo.
- Vacíe el agua del depósito de agua. (5).
- Guarde el aparato en un lugar fresco y seco.
- Mantenga el aparato fuera del alcance de los niños.

3.5 Manejo y transporte

- Durante el manejo y el transporte, lleve el aparato en su embalaje original. El embalaje del aparato lo protege de daños físicos.
- No coloque cargas pesadas en el aparato o en el embalaje. El aparato podría dañarse.
- Dejar caer el aparato podría causar que dejara de funcionar o causar un daño permanente.



Para la puesta en marcha, el uso general y la limpieza, tenga en cuenta las instrucciones de las páginas 5-6-7 de este manual de instrucciones.



**Contacto para asistencia técnica:
902 877 665/ 932 992 581**

CONDICIONES DE GARANTIA - ESPAÑA

El presente certificado cubre la garantía de reparación de su electrodoméstico durante dos años, a partir de la fecha de venta, contra todo defecto de funcionamiento proveniente de fabricación o materiales; o de sustitución del aparato, salvo que una de estas opciones resulte imposible o desproporcionada respecto de la otra. Cuando usted detecte un defecto o anomalía en el aparato contacte de forma inmediata con nosotros, un plazo de dos meses es el límite para informarnos de la falta de conformidad. El cargo de desplazamiento está incluido en la reparación, excepto para pequeños electrodomésticos que pueden ser transportados al taller del servicio oficial de la marca. En caso de sustitución, el plazo de garantía se suspende y el nuevo aparato mantendrá el periodo de vigencia del aparato sustituido, y como mínimo 6 meses de garantía.

La presente garantía sólo será válida si se presenta factura, ticket de compra o el albarán de entrega del producto correspondiente si éste fuera posterior a la fecha de factura. La presente garantía es válida en el territorio español y portugués para los aparatos distribuidos por Beko Electronics España S.L.. La garantía sólo tendrá validez sobre el primer comprador o adquirente del producto. La garantía será válida para aparatos adecuados a las condiciones climáticas y medioambientales en que estén ubicados.

EXCLUSIONES DE LA GARANTIA

El coste de la reparación será a cargo del usuario en los siguientes casos:

- Los aparatos utilizados para uso profesional o no exclusivamente doméstico, en establecimientos públicos, industriales o comerciales.
- Los aparatos desmontados o manipulados por personas ajenas a los servicios técnicos expresamente autorizados.
- Las instalaciones, transporte, sustitución de aparatos, puestas en marcha, cambio de sentido de puertas.
- Intervenciones de mantenimiento o de información sobre el uso de los aparatos.
- Cambio de inyectores en aparatos de gas.
- Las averías provocadas por falta de mantenimiento o limpieza o aquellas provocadas por un uso indebido, sobrecarga, abandono o de manera no conforme a las instrucciones de uso o de instalación de los aparatos.
- Las averías producidas por causas fortuitas, siniestros de fuerza mayor o derivados de instalación incorrecta y en general, averías por causas ajenas al propio aparato.
- Las averías provocadas por conexiones que puedan presentar fluctuaciones, irregularidades o falta de uniformidad en el suministro, por ejemplo: suministro de agua impulsado por grupos de presión, energía solar, energía eólica, generadores eléctricos, u otro tipo de suministro no normalizado.
- La sustitución de materiales rotos o deteriorados por desgaste o uso normal del aparato tales como juntas, plásticos, gomas, correas, cristales, escobillas, bombillas, asas, tiradores, tapas de quemadores, filtros, rejillas, ánodos de sacrificio (magnesio o similares) de calentadores o calderas, etc.
- Los aparatos que presenten oxidación, o daños por corrosión en esmaltes o pinturas, que puedan ser provocados por efectos químicos o electroquímicos del agua o cualquier otra sustancia, o aceleradas por circunstancias ambientales o climáticas no propicias.
- Defectos estéticos en serigrafía o pintura.
- Los daños de transporte o manipulación, golpes, etc.
- Los aparatos deben instalarse de forma accesible para su reparación, debiendo asumir el usuario los costes necesarios para el acceso al aparato para su reparación y sustitución.

La presente garantía no afecta a los derechos de que dispone el consumidor conforme a lo previsto en el Real Decreto 1/2007, de 16 de noviembre, por el que se aprueba el texto refundido de la Ley General para la Defensa de los Consumidores y Usuarios y otras leyes complementarias, y la Ley 3/2014 que la modifica.

El Servicio Oficial de Asistencia Técnica resolverá cualquier incidencia que pudiera precisar su electrodoméstico siempre que el aparato esté instalado de forma accesible.

Para asegurarse que su electrodoméstico va a ser intervenido por un técnico oficial autorizado, rogamos solicite el carnet avalado por ANFEL (Asociación Nacional de Fabricantes de Electrodomésticos) a nuestros técnicos.

Las marcas BEKO, ALTUS, ARDEM, BLOMBERG, NORTLINE y GRUNDIG se distribuyen por Beko Electronics España S.L.

DATOS APARATO (a rellenar por el Distribuidor):

Titular:		Sello Establecimiento:
Modelo:	Núm. serie:	
Establecimiento:	Fecha de compra:	

El garante e importador de su electrodoméstico es: BEKO ELECTRONICS ESPAÑA S.L. Calle Provenza nº 388 3º Barcelona 08025, España. El producto ha sido fabricado por ARÇELIK A.S (Arçelik A.S.Sütlüce Karaağaç Cad. No:2-6 34445 Beyoğlu, İstanbul, Turkey).
Conózanos mejor en nuestra página: www.beko.es. Conserve este documento, es importante para usted.



**Contacte a assistência técnica:
00351 225191300/
00351 225191309**

CONDIÇÕES DE GARANTIA - PORTUGAL

Este certificado cobre a garantia de reparação do seu eletrodoméstico por dois anos a contar da data de compra, contra defeitos de funcionamento provenientes do fabrico ou dos materiais; ou de substituição do dispositivo, a menos que uma dessas opções seja impossível ou desproporcionada em relação à outra. Quando detetar um defeito ou anomalia no aparelho entre imediatamente em contacto connosco, existe um prazo limite de dois meses para nos informar sobre a falta de conformidade. O valor da deslocação está incluído na reparação, com exceção de pequenos aparelhos que podem ser transportados para a oficina do serviço oficial da marca. Em caso de substituição, o período de garantia fica suspenso e o aparelho irá manter o prazo de validade do aparelho substituído e no mínimo 6 meses de garantia.

Esta garantia só será válida se a fatura, recibo de venda ou a entrega do produto em questão for posterior à data da fatura. Esta garantia é válida em território espanhol e português para aparelhos distribuído pela Beko Electronics Espanha SL. A garantia só é válida para o primeiro comprador ou adquirente do produto. A garantia é válida para dispositivos adaptados às condições climáticas e ambientais em que se situam.

EXCLUSÕES DA GARANTIA

O custo da reparação será pago pelo utilizador nos seguintes casos:

- Aparelhos utilizados para uso profissional ou não exclusivamente doméstico, em estabelecimentos comerciais, industriais ou públicos.
- O equipamento desmontado ou adulterado por alguém que não seja expressamente autorizado pelos serviços técnicos.
- A instalação, transporte, substituição de equipamento, colocação em funcionamento, alteração do sentido das portas.
- Intervenções de manutenção ou informações sobre a utilização dos aparelhos.
- Alteração de injetores em aparelhos a gás.
- As avarias causadas pela falta de manutenção ou limpeza, ou aquelas causadas por um uso inadequado, sobrecarga, abandono ou de forma a não respeitar as instruções de uso ou instalação dos aparelhos.
- As avarias provocadas por causas acidentais, sinistros de força maior ou resultantes de instalação inadequada e em geral, avarias por razões não relacionadas com o produto.
- As avarias causadas por ligações que podem apresentar flutuações, irregularidades ou falta de uniformidade no fornecimento, por exemplo: abastecimento de água, impulsionado por pressão, energia solar, energia eólica, geradores de energia elétrica ou outro tipo de fornecimento não-padrão.
- Os materiais quebrados ou danificados por desgaste ou uso normal do aparelho tais como juntas, plásticos, borracha, correias, vidros, pincéis, lâmpadas, asas, puxadores, tampas de queimadores, filtros, grades, etc.
- Os aparelhos que apresentem oxidação, ou danos por corrosão em esmaltes ou tintas, que possam ter sido causados por efeitos químicos ou eletroquímicos da água ou de qualquer outra substância, ou aceleradas por circunstâncias ambientais ou climáticas não propícias.
- Defeitos estéticos em serigrafia ou pintura.
- Os danos causados por transporte ou manuseio, colisões, etc.
- Os aparelhos devem ser instalados de forma acessível em caso de reparação e o utilizador deve assumir os custos necessários para aceder ao aparelho para reparação e substituição.

As marcas BEKO, ALTUS, ARDEM, BLOMBERG, NORTLINE e GRUNDIG são distribuídas por Beko Electronics Espanha S.L.

DADOS DO APARELHO (a ser preenchido pelo Distribuidor):

Detentor:		Carimbo do estabelecimento:
Modelo:	N.º série:	
Estabelecimento:	Data de compra:	

O fiador e o importador do seu eletrodoméstico é: BEKO ELECTRONICS ESPAÑA S.L. Calle Provenza nº 388 3º Barcelona 08025, Espana. O produto foi fabricado por ARÇELIK A.S (Arçelik A.S.Sütluce Karaağaç Cad. No:2-6 34445 Beyoğlu, Istanbul, Turquia).

Conheça-nos melhor na nossa página: www.beko.es. Conserve este documento, é importante para si.

Proszę najpierw przeczytać tę instrukcję obsługi!

Droży Klienci,

Dziękujemy za wybranie produktu marki Beko. Mamy nadzieję, że wyrób ten, wyprodukowany przy użyciu najnowszych technologii wysokiej jakości, okaże się w najwyższym stopniu zadowalający. Przed użyciem urządzenia należy uważnie przeczytać instrukcję obsługi oraz towarzyszące jej dokumenty i zachować ją do wglądu na przyszłość. Przekazując wyrób innemu użytkownikowi, proszę oddać mu również niniejszą instrukcję. Proszę przestrzegać wszystkich ostrzeżeń i informacji w tej instrukcji obsługi.

Znaczenie symboli

W niniejszej instrukcji stosuje się następujące symbole:



Ważne informacje i przydatne wskazówki dotyczące użytkowania.



OSTRZEŻENIE: Ostrzeżenia dotyczące sytuacji zagrażających bezpieczeństwu, życiu i mieniu.



OSTRZEŻENIE: Ostrzeżenie przed gorącymi powierzchniami.



OSTRZEŻENIE: Ryzyko przypalenia i poparzenia parą.



OSTRZEŻENIE: Ostrzeżenie przed porażeniem prądem.











Urządzenie zostało wyprodukowane w nowoczesnych, bezpiecznych dla środowiska zakładach bez wpływu na przyrodę.

1. Wkład odkamieniający
2. Powierzchnia parownicy
3. Zapadka do wyjmowania zbiornika wody
4. Wyjmowany zbiornik wody
5. Pokrywa zbiornika wody
6. Stacja pary
7. Stopa żelazka
8. Blokada transportowa
9. Panel sterowania
10. Przycisk Zał./Wył. i sterowania
11. Spust pary

Dane techniczne

Model	SGA 6126 R	SGA 6124 D
Zasilanie	220-240V~, 50-60 Hz	
Użycie energii	2190-2600 W	2040-2400W
Ciśnienie pompy	6 bar	5.8 bar
Stała ilość pary	do 110 g/min	do 100 g/min
Kolor	Bordowy	Niebieski

Zastrzega się prawo do modyfikacji konstrukcji i parametrów technicznych.

Panel sterowania	Symbole	Opisy
		Zmiana wkładu / Samoczyszczenie
		Automatyczne wyłączenie / Samoczyszczenie
		Maksymalny poziom temperatury i maksymalny poziom pary
		3. poziom temperatury i 2. poziom pary
		2. poziom temperatury i 1. poziom pary
		1. poziom temperatury i brak pary
		Inteligentny tryb EKO

Wartości podane w oznaczeniach umieszczonych na tym wyrobie lub w innych dostarczanych z nim materiałach drukowanych uzyskano w warunkach laboratoryjnych zgodnie z obowiązującymi normami. Wartości te mogą się różnić w zależności od użytkowania urządzenia i warunków w jego otoczeniu.

1 Ważne instrukcje dotyczące bezpieczeństwa i ochrony środowiska

Rozdział ten zawiera instrukcje zachowania bezpieczeństwa, które ułatwią zabezpieczenie się przed obrażeniami ciała lub uszkodzeniem mienia.

Nieprzestrzeganie tych instrukcji powoduje unieważnienie udzielonej gwarancji.

1.1 Ogólne zasady zachowania bezpieczeństwa

- Urządzenie jest zgodne z międzynarodowymi normami bezpieczeństwa.
- To urządzenie jest przeznaczone do użytku domowego i podobnych zastosowań, na przykład:
 - na zapleczu kuchennym przez personel sklepów, biur i innych miejsc pracy;
 - w gospodarstwach rolnych;
 - do użytku przez klientów w hotelach i innych obiektach mieszkalnych;
 - w pensjonatach.

Nie nadaje się do zastosowań przemysłowych.

- Urządzenia mogą używać dzieci w wieku 8 lat lub starsze oraz osoby niepełnosprawne fizycznie, sensorycznie lub umysłowo nieumiejętne i niedoświadczone pod warunkiem, że są pod nadzorem lub rozumieją niniejsze instrukcje w odniesieniu do bezpiecznego użytkowania tego wyrobu i potencjalnych zagrożeń. Dzieci nie powinny bawić się tym urządzeniem. Dzieci nie powinny czyścić go ani konserwować, chyba że są pod nadzorem osoby dorosłej.
- Nie należy pozostawiać urządzenia bez dozoru, jeśli jest włączone do gniazdka.
- Przed napełnieniem zbiornika wodą należy odłączyć produkt od zasilania.
- Podczas użytkowania urządzenia nie wolno otwierać otworu do uzupełniania wody.
- Urządzenie powinno być używane i przechowywane na stabilnej powierzchni.

1 Ważne instrukcje dotyczące bezpieczeństwa i ochrony środowiska

- Gdy urządzenie jest ustawione na podstawie, powierzchnia pod nią musi być równa.
- Żelazko należy zawsze odkładać na podstawę.
- Jeśli urządzenie zostało upuszczone, wycieka z niego woda lub występują inne awarie, należy skontaktować się z autoryzowanym punktem serwisowym. Nie wolno używać urządzenia, dopóki nie zostanie naprawione.
- Jeżeli urządzenie nie jest używane lub zostało pozostawione do ostygnięcia, należy przechowywać je wraz z przewodem zasilającym poza zasięgiem dzieci poniżej 8 lat.
- Urządzenie nie nadaje się do stosowania na zewnątrz budynków.
- Należy stosować wyłącznie oryginalne lub zalecane przez producenta części zamienne.
- Urządzenia należy używać tylko po przyłączeniu go do żelazka.
- Nie wolno demontować urządzenia.
- Zasilanie z domowej sieci elektrycznej powinno być zgodne z informacjami podanymi na tabliczce znamionowej tego urządzenia.
- Sieć elektryczna musi być zabezpieczona bezpiecznikiem co najmniej 16 A.
- Urządzenia można używać, gdy jest podłączone do gniazda ściennego z uziemieniem.
- Z urządzeniem nie należy używać przedłużaczy.
- Nie należy wyjmować wtyczki z gniazdka, ciągnąc za przewód zasilający.
- Uszkodzony przewód zasilający powinien zostać naprawiony lub wymieniony przez sprzedawcę, punkt serwisowy albo specjalistyczny autoryzowany serwis o podobnych kwalifikacjach.
- Przed przystąpieniem do czyszczenia urządzenia wyjmij jego wtyczkę z gniazdka.
- Nie wolno owijać przewodu wokół urządzenia.

1 Ważne instrukcje dotyczące bezpieczeństwa i ochrony środowiska

- Nie wolno dotykać tego urządzenia ani jego wtyczki wilgotnymi lub mokrymi dłońmi, jeśli jest ono podłączone do gniazdka.
- Stopa żelazka i powierzchnia parownicy mogą ulec przegrzaniu. Kontakt z gorącymi powierzchniami może spowodować oparzenie.
- Nie wolno używać urządzenia w pobliżu przedmiotów lub materiałów łatwopalnych i palnych.
- Opakowanie urządzenia należy przechowywać poza zasięgiem dzieci.
- Szczegółowe informacje na temat czyszczenia urządzenia znajdują się w części Czyszczenie i konserwacja.

1.2 Zgodność z dyrektywą WEEE i utylizacja zużytych wyrobów

Niniejszy wyrób jest zgodny z dyrektywą Parlamentu Europejskiego i Rady (2012/19/WE). Wyrób ten oznaczony jest symbolem klasyfikacji zużytych urządzeń elektrycznych i elektronicznych (WEEE).



Ten symbol oznacza, że sprzęt nie może być umieszczany łącznie z innymi odpadami gospodarstwa domowego po okresie jego użytkowania. Zużyte urządzenie należy oddać do specjalnego punktu zbiórki zużytego sprzętu elektrycznego i elektronicznego w celu utylizacji. Aby uzyskać informacje o punktach zbiórki w swojej okolicy należy skontaktować się z lokalnymi władzami lub punktem sprzedaży tego produktu. Gospodarstwo domowe spełnia ważną rolę w przyczynianiu się do ponownego użycia i odzysku zużytego sprzętu. Odpowiednie postępowanie ze zużytym sprzętem zapobiega potencjalnym negatywnym konsekwencjom dla środowiska naturalnego i ludzkiego zdrowia.

1.3 Zgodność z dyrektywą RoHS

Niniejszy wyrób jest zgodny z dyrektywą Parlamentu Europejskiego i Rady RoHS (Ograniczenie użycia substancji niebezpiecznych) (2011/65/WE). Nie zawiera szkodliwych i zakazanych materiałów, podanych w tej dyrektywie.

1.4 Opakowanie produktu



Opakowanie tego urządzenia jest wykonane z materiałów nadających się do recyklingu. Opakowanie należy usunąć w sposób zgodny z lokalnymi przepisami w zakresie ochrony środowiska, tak aby wszystkie materiały zostały poddane recyklingowi.

2 Obsługa

2.1 Przeznaczenie

Urządzenie to przeznaczone jest do użytku i prasowania w gospodarstwie domowym. Nie nadaje się do zastosowań profesjonalnych.

2.2 Pierwsze użycie



- Przed pierwszym użyciem urządzenia należy dwukrotnie napęlić zbiornik (4) wodą i odparować ją, aby usunąć pozostałości po procesie produkcji.
- Przy pierwszym użyciu urządzenia może być wyczuwalny nieznaczny zapach. Zapach zniknie po kilku użyciach urządzenia.

2.3 Wskazówki dotyczące prasowania

- Urządzenie nagrzewa się szybko. Tkaniny syntetyczne, jedwabne itp. należy prasować przy niskich ustawieniach temperatury.
- Tkaniny z połyskiem (np. jedwab) należy prasować po lewej stronie lub w inteligentnym trybie EKO.
- W przypadku tkanin takich jak aksamit należy stosować bardzo mały nacisk i prasować je w jednym kierunku.
- Para może powodować plamy na barwionych tkaninach jedwabnych. Nie należy używać pary.
- Odzież uszytą ze 100% czystej wełny można prasować przy użyciu pary.
- Prasowanie może powodować połysk na tkaninach wełnianych. Należy je prasować na lewej stronie.



OSTRZEŻENIE: Nie wolno dopuścić do kontaktu żelazka z częściami metalowymi, takimi jak zamki błyskawiczne i nity. Może to spowodować uszkodzenie stopy żelazka.

2.4 Ustawianie temperatury

Rodzaj tkaniny	Nastawa temperatury	Nastawa pary
Syntetyk	•	Bez pary
Jedwab	••	Z parą
Bawełna	•••	Z parą
Len - dżinsy	Max	Z parą



Inteligentny tryb EKO urządzenia jest odpowiedni do wszystkich rodzajów tkanin, które można prasować. Prasowanie w tym trybie jest bezpieczne. W tym trybie można prasować parą przy użyciu spustu pary (11).



OSTRZEŻENIE

- Prasowanie parą jest możliwe na wszystkich poziomach temperatury z wyjątkiem ustawienia „•”. Aby prasować parą, naciśnij spust pary (11).
- Podczas prasowania należy uwzględnić instrukcje prasowania podane na etykiecie tkaniny.

2.5 Prasowanie na sucho

Urządzenie nie wytwarza pary do momentu naciśnięcia spustu pary (11).

Aby prasować na sucho, nie należy używać spustu pary (11).

2 Obsługa

2.6 Napełnianie zbiornika wodą



OSTRZEŻENIE: Podczas napełniania zbiornika wody bez zdejmowania żelazka z parownicy należy upewnić się, że urządzenie jest odłączone.

- Jeśli naciśniesz przycisk pary (11), gdy zbiornik wody jest pusty, trzy symbole poziomu pary, inne niż pierwszy poziom i lampka symbolu trybu smart, zaczną migać, jak pokazano na rysunku.

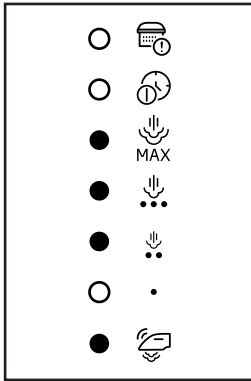

- Gdy użytkownik naciśnie przycisk funkcji po zainstalowaniu zbiornika z wodą, światło powróci do poprzedniego trybu.
- Urządzenie umożliwia używanie wody z kranu. Jeśli woda z kranu jest zbyt twarda, zaleca się używanie roztworu wody z kranu i wody oczyszczonej.



2.7 Prasowanie parowe



- Działająca pompa może wytwarzać hałas podczas pobierania wody. Jest to normalne zjawisko.
- Przy pierwszym użyciu urządzenie rozpoczyna działanie w inteligentnym trybie EKO. Ustawienie to zapewni bezpieczną temperaturę i ilość pary dla wszystkich tkanin, które można prasować.
- Gdy na wyświetlaczu zaświeci się ikona wybranego ustawienia, urządzenie będzie gotowe do prasowania.

OSTRZEŻENIE



- Wybrane ustawienie powinno być dostosowane do prasowanej tkaniny.
- Jeśli ikona na wyświetlaczu miga, oznacza to, że ustawienie temperatury stopy żelazka nie jest na odpowiednim poziomie.



- Prasowanie parą przy użyciu spustu pary (11) jest możliwe na wszystkich poziomach temperatury z wyjątkiem ustawienia „•”.
- Para wydobywa się ze stopy żelazka (7), dopóki spust pary jest wciśnięty.

2.8 Pionowe uderzenie parą



Funkcja uderzenia parą umożliwia prasowanie zasłon i wiszącej odzieży. Urządzenie należy trzymać w odległości 15–30 cm od odzieży i zasłon.



OSTRZEŻENIE: Nie wolno kierować strumienia pary na ludzi ani zwierzęta.

2 Obsługa

2.9 Automatyczne wyłączenie (Auto wyłączenie)



- Jeśli przez 10 minut nie poruszyś urządzeniem lub nie naciśniesz żadnego przycisku, zostanie ono automatycznie wyłączone.
- Urządzenie włączy się, gdy poziomo poruszyś urządzeniem lub naciśniesz jeden z przycisków.
- Osiągnięcie nastawionej temperatury stopy żelazka (7) może potrwać 60 sekund.

3 Czyszczenie i konserwacja

3.1 Czyszczenie



OSTRZEŻENIE

- Nie zanurzaj parownicy (9) w wodzie ani innych cieczach. Nie wolno wprowadzać do urządzenia octu, środka odkamieniającego, krochmalu, perfum ani innych produktów ułatwiających prasowanie.
- Do czyszczenia urządzenia nie wolno używać benzyny, rozpuszczalnika, ściernych środków czyszczących ani twardych szczotek.
- Nie używaj ściernych środków do czyszczenia stopy żelazka (7).



OSTRZEŻENIE: Nie wolno myć urządzenia w bieżącej wodzie ani zanurzać jej w wodzie lub innych cieczach.

3.2 Wymiana wkładu odkamieniającego



OSTRZEŻENIE

- Nie używaj żadnych środków odkamieniających! Mogą one spowodować uszkodzenie urządzenia.
- Nie kupuj wkładów w miejscach innych niż autoryzowane punkty sprzedaży i punkty serwisowe. Wkład zakupiony w innym miejscu może nie pasować do gniazda i działać nieprawidłowo. Może to spowodować uszkodzenie urządzenia. Gwarancja nie obejmuje awarii spowodowanych użyciem niewłaściwego wkładu.
- Jeśli stacja parowa nie jest zamontowana lub jest zamontowana niepoprawnie, lampka symbol wymiany stacji miga, aby ostrzec użytkownika, że stacja została zamontowana nieprawidłowo.

3 Czyszczenie i konserwacja



Wkład należy wymienić po zużyciu około 30 litrów wody.

3.3 Funkcja usuwania osadu kamiennego(samoczyszczenie)



- Aby rozpocząć odkamienianie, naciśnij jednocześnie przyciski sterowania (10) i pary (11) przez 3 sekundy.
- Po zakończeniu odkamieniania (samoodkamienianie) urządzenie powraca do ostatnio używanego trybu.
- Po zużyciu około 15 litrów wody światło ikony „samoczyszczenia” zacznie świecić stałym światłem, jak pokazano na ilustracji, co wskazuje potrzebę przeprowadzenia procesu samoczyszczenia.

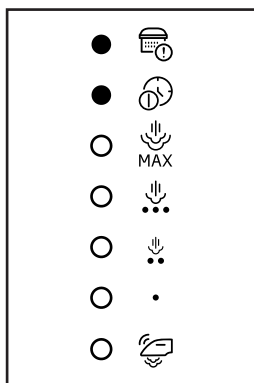

- Odpowiednie symbole są stale podświetlane podczas odkamieniania, a użytkownik nie może wyłączyć tego trybu, dopóki operacja nie zostanie zakończona.



- Jeśli użytkownik pominie proces samoczyszczenia lub wyłączy żelazko, urządzenie przypomni o konieczności przeprowadzenia operacji samoczyszczenia za pomocą odpowiedniej ikony oraz brzęczącego sygnału dźwiękowego, które zostaną wygenerowane jednocześnie trzy razy na początku każdego prasowania.
- Po zakończeniu odkamieniania (samoczyszczenia) urządzenie automatycznie powraca do poprzedniego trybu.

3.4 Przechowywanie

- Jeśli urządzenie nie będzie używane przez dłuższy czas, należy je przechowywać w bezpiecznym miejscu.
- Najpierw zaczekaj, aż urządzenie całkowicie ostygnie.
- Opróżnij zbiornik wody (5).
- Przechowywać urządzenie w chłodnym i suchym miejscu.
- Urządzenie należy chronić przed dostępem dzieci.

3.5 Przenoszenie i transport

- Urządzenie należy przenosić i transportować w oryginalnym opakowaniu. Zabezpiecza ono urządzenie przed fizycznymi uszkodzeniami.
- Nie wolno umieszczać ciężkich ładunków na urządzeniu lub opakowaniu. Może to spowodować uszkodzenie żelazka parowego.
- Upuszczenie urządzenia może spowodować jego awarię lub trwałe uszkodzenie.



W przypadku pierwszego wykorzystania, ogólnego użytkowania oraz czyszczenia prosimy zapoznać się z instrukcjami dostępnymi na stronach 5–6-7 niniejszej instrukcji.

Drodzy Klienci,

Dziękujemy za zakup naszych produktów. Jesteśmy przekonani, że nasze urządzenia będą służyć przez lata. Każdy produkt firmy Beko jest objęty 2-letnim okresem gwarancji.

Warunki gwarancji Beko S.A. (małe urządzenia AGD)

BEKO spółka akcyjna z siedzibą w Warszawie (02-819), przy ulicy Puławskiej 366, wpisana do rejestru przedsiębiorców prowadzonego przez Sąd Rejonowy dla m.st. Warszawy w Warszawie, XIII Wydział Gospodarczy Krajowego Rejestru Sądowego, pod numerem: 0000078147 (dalej: „BEKO”) udziela gwarancji jakości (dalej: „Gwarancja”) na wprowadzone przez BEKO do obrotu na terenie Polski produkty marki BEKO (dalej: „Urządzenia”) osobom, które nabyły te produkty („Użytkownik”) na następujących warunkach:

I. ZAKRES OCHRONY.

BEKO gwarantuje, że Urządzenie zakupione przez Użytkownika jest wolne od wad produkcyjnych lub materiałowych, powstałych z przyczyn tkwiących w tym Urządzeniu (dalej: „Wada”), które ujawnią się w ciągu terminu określonego w części II. niniejszych Warunków Gwarancji (dalej: „Okres Gwarancyjny”).

W razie ujawnienia się Wady Produktu w trakcie Okresu Gwarancyjnego, zostanie ona usunięta na koszt BEKO w sposób uzależniony od właściwości wady, na zasadach i w zakresie określonym w niniejszych Warunkach Gwarancji.

BEKO zobowiązuje się do usunięcia Wady poprzez dokonanie nieodpłatnej naprawy lub wymiany Urządzenia, bądź też reklamacja zgłoszona na podstawie niniejszych Warunków Gwarancji zostanie rozpatrzona w inny sposób uzgodniony przez BEKO i Użytkownika.

Udzielona gwarancja jest ważna na terytorium Rzeczypospolitej Polskiej.

II. CZAS TRWANIA GWARANCJI.

Okres Gwarancyjny wynosi 24 miesiące licząc od daty zakupu Urządzenia przez pierwszego Użytkownika.

III. PROCEDURA ZGŁOSZENIA REKLAMACYJNEGO.

Wady Urządzenia ujawnione w Okresie Gwarancyjnym będą usuwane pod warunkiem przedstawienia przez Użytkownika dowodu zakupu tego Urządzenia zawierającego oznaczenia niezbędne do jego identyfikacji (model, datę zakupu).

Uprawnienia wynikające z niniejszych Warunków Gwarancji mogą być zrealizowane przez Użytkownika wyłącznie w Autoryzowanych Punktach Serwisowych BEKO (dalej: „Serwis”) po uprzednim dokonaniu zgłoszenia na Infolinii BEKO pod numerem telefonu: 22 250 14 14. Urządzenie powinno być odpowiednio zapakowane i zabezpieczone przez Użytkownika na czas transportu do punktu serwisowego Beko.

Wady Urządzenia będą usunięte w terminie 14 dni od daty zgłoszenia Wady na Infolinii BEKO. Jeżeli część zamienna wymieniana w ramach uprawnień wynikających z niniejszych Warunków Gwarancji Urządzenia jest sprowadzana z zagranicy, termin naprawy, o którym mowa w punkcie 5 powyżej, może ulec wydłużeniu jednak, nie więcej niż do 30 dni licząc

odpowiednio od daty zgłoszenia Wady na Infolinii BEKO. Informacje o spodziewanych terminach napraw dostępne są na Infolinii BEKO pod numerem 22 250 14 14. Po usunięciu Wady, Urządzenie zostanie dostarczone Użytkownikowi na koszt BEKO.

IV. WYŁĄCZENIA.

Warunkiem skorzystania z niniejszych Warunków Gwarancji jest:

- użytkowanie Urządzenia zgodnie z Instrukcją Obsługi dołączoną do tego Urządzenia i jego przeznaczeniem, jak również odpowiednie czyszczenie i konserwacje Urządzenia;
- użytkowanie w warunkach indywidualnego gospodarstwa domowego. Urządzenie nie jest używane do celów prowadzenia działalności gospodarczej lub w zastosowaniach eksploatacji masowej, w szczególności w gastronomicznej działalności hoteli, restauracji i innych obiektów turystyczno-rekreacyjnych lub zbiorowego żywienia. Stosowanie osprzętu zalecanego przez producenta; brak ingerencji w Urządzenie przez osoby do tego nieupoważnione; brak ingerencji w tabliczkę znamionową z numerem seryjnym Urządzenia.

Udzielona przez Beko Gwarancja nie obejmuje:

- wad powstałych z przyczyn innych niż tkwiące w Urządzeniu;
- normalnego zużycia elementów eksploatacyjnych tj. akumulatory, baterie, noże, filtry, żarówki, szczotki, itp.;
- czynności przewidzianych w Instrukcji Obsługi, do wykonania których zobowiązany jest Użytkownik Urządzenia we własnym zakresie i na swój koszt, w tym: instruktażu dotyczącego obsługi Urządzenia, instalacji oraz regulacji urządzenia.
- usterek powstałych w wyniku nieprawidłowego lub niewłaściwego użytkowania, niedbalstwa, przypadkowego uszkodzenia Urządzenia, nieodpowiedniego napięcia prądu lub dokonania jakichkolwiek zmian, które mają wpływ na niewłaściwe działanie Urządzenia, i które naprawiane były przez osoby nieupoważnione, używania instalacji niezgodnych z odpowiednimi Polskimi Normami i innych niż wymienione w Instrukcji Obsługi Urządzenia; uszkodzeń mechanicznych, termicznych, chemicznych, korozji, innych uszkodzeń spowodowanych działaniem lub zaniedbaniem Użytkownika lub powstałych na skutek działania sił zewnętrznych (do których zalicza się w szczególności wyładowania atmosferyczne, skoki napięcia, wszystkiego rodzaju awarie domowej instalacji wodno-kanalizacyjnej, itp.), a także powstałych na skutek przedostania się zanieczyszczeń lub ciał obcych do Urządzenia, zakamienienia (proces odkamieniania musi być przeprowadzany zgodnie z instrukcją obsługi z użyciem odpowiednich środków czyszczących) elementów ze szkła, plastiku oraz porcelany; odbarwień Urządzenia lub poszczególnych jego części;
- usterek powstałych na skutek przechowywania i użytkowania Urządzenia w warunkach, które są niezgodne z normalnymi warunkami domowymi określonymi wymaganiami powszechnie obowiązujących przepisów prawa i odpowiednich Polskich Norm;

V. POZOSTAŁE POSTANOWIENIA.

Niniejsze warunki gwarancji mają zastosowanie do Urządzeń zakupionych od dnia 01.03.2019 r. Gwarant oświadcza, że niniejsza Gwarancja jest udzielana Użytkownikowi dodatkowo i nie wyłącza, nie ogranicza ani nie zawieszają uprawnień Użytkownika wynikających z przepisów o rękojmi za wady rzeczy sprzedanej na podstawie Kodeksu cywilnego.

Najprije pročitajte ovaj priručnik!

Poštovani kupci,

Hvala vam što ste izabrali ovaj proizvod tvrtke Beko. Nadamo se da ćete dobiti najbolje rezultate od vašeg proizvoda koji je proizveden s pomoću kvalitetne i moderne tehnologije. Zbog toga prije uporabe proizvoda pažljivo i u potpunosti pročitajte korisnički priručnik i druge popratne dokumente i čuvajte ih kao referencu za buduću uporabu. Ako predajete proizvod nekome drugome, prosljedite toj osobi i korisnički priručnik. Slijedite sva upozorenja i informacije u korisničkom priručniku.

Značenje simbola

Sljedeći se simboli upotrebljavaju u raznim dijelovima ovog priručnika:



Važne informacije i korisni savjeti o uporabi.



UPOZORENJE: Upozorenja o opasnim situacijama vezanim za sigurnost života i imovine.



UPOZORENJE: Upozorenje o vrućim površinama.



UPOZORENJE: Opasnost od opekli-
na i oparina.



UPOZORENJE: Upozorenje o struj-
nom udaru.



Ovaj je proizvod proizveden u ekološki prihvatljivim modernim postrojenjima bez štetnog utjecaja na okoliš.









Ne sadrži PCB.

1. Uložak za prikupljanje kamenca
2. Parna postaja
3. Polugica za uklanjanje spremnika za vodu
4. Uklonjivi spremnik za vodu
5. Poklopac za dopunu vode
6. Površina parne postaje
7. Grijaća ploča
8. Sigurnosno zaključavanje
9. Kontrolna ploča
10. Kontrolna tipka za uključivanje/isključivanje
11. Okidač za paru

Tehnički podaci

Model	SGA 6126 R	SGA 6124 D
Napajanje	220-240V~, 50-60 Hz	
Potrošnja energije	2190-2600 W	2040-2400W
Tlak pumpe	6 bara	5.8 bara
Količina neprekidnog parnog mlaza	do 110 gr/min.	do 100 gr/min.
Boja	Crvena	Plava

Prava na izmjene u dizajnu i tehničkim specifikacijama su pridržana.

Kontrolna ploča	Simboli	Opisi
		Zamjena uloška / Samočišćenje
		Automatsko isključivanje / Samočišćenje
		Maks razina temperature i maks razina pare
		Razina 3 temperature i razina 2 pare
		Razina 2 temperature i razina 1 pare
		Razina 1 temperature i bez pare
		Pametna - EKO način rada

Vrijednosti iskazane na oznakama pričvršćenim na proizvod ili drugim ispisanim dokumentima isporučenim s proizvodom predstavljaju vrijednosti dobivene u laboratorijima u skladu s postojećim standardima. Te se vrijednosti mogu razlikovati s obzirom na uporabu proizvoda i uvjete okoline.

1 Važne upute o sigurnosti i zaštiti okoliša

Ovaj dio sadrži upute o sigurnosti koje će vam pomoći u zaštiti od tjelesnih ozljeda ili materijalne štete.

Nepoštivanje ovih uputa poništava odobreno jamstvo.

1.1 Općenita sigurnost

- Ovaj uređaj u skladu je s međunarodnim sigurnosnim standardima.
- Ovaj je uređaj predviđen samo za upotrebu u kućanstvu i slične primjene kao što su:
 - Kuhinje za osoblje u trgovinama, uredi i druga radna okruženja;
 - Farme;
 - Od strane gostiju u hotelima, motelima i drugim rezidencijalnim mjestima;
 - Okruženja koja nude noćenje s doručkom

Nije prikladan za industrijsku upotrebu.

- Uređaj mogu upotrebljavati djeca od 8 godina ili starija i osobe s ograničenim fizičkim, osjetilnim ili mentalnim sposobnostima ili pak s nedostatkom iskustva i znanja, ako su pod nadzorom i razumiju upute u vezi sa sigurnom uporabom proizvoda te potencijalne opasnosti koje proizlaze iz te uporabe. Djeca se ne smiju igrati s uređajem. Postupke čišćenja i održavanja ne smiju provoditi djeca, osim ako su pod nadzorom starijih osoba.
- Ne ostavljajte uređaj bez nadzora dok je uključen u napajanje.
- Isključite uređaj iz napajanja prije nadolijevanja vode u spremnik za vodu.
- Tijekom uporabe ne otvarajte otvor za nadolijevanje vode.
- Uređaj upotrebljavajte i pohranjujte na stabilnim površinama.
- Kad uređaj stavljate na osnovnu ploču, provjerite je li površina ispod ploče ravna.

1 Važne upute o sigurnosti i zaštiti okoliša

- Uvijek odlažite glačalo na postolje.
- Ako uređaj padne ili propušta vodu ili pak primijetite druge kvarove, obratite se ovlaštenom servisu. Ne upotrebljavajte uređaj ako nije obavljen popravak.
- Kad je uređaj u uporabi ili dok se hladi držite uređaj i naponski kabel izvan dosega djece mlađe od 8 godina.
- Uređaj nije prikladan za uporabu u vanjskom prostoru.
- Uvijek upotrebljavajte samo originalne dijelove ili one koje je preporučio proizvođač.
- Uređaj upotrebljavajte samo kad je priključen na parnu postaju za glačanje.
- Ne rastavljajte uređaj.
- Vaša električna mreža treba biti u skladu s podacima na tipskoj pločici uređaja.
- Napajanje uređaja treba se zaštititi osiguračem od minimalno 16 A.
- Uređaj upotrebljavajte s uzemljenom utičnicom.
- S uređajem ne upotrebljavajte produžni kabel.
- Ne povlačite naponski kabel prilikom isključivanja uređaja iz struje.
- Ako je naponski kabel oštećen, treba ga zamijeniti ili popraviti dobavljač, servisni centar ili specijalizirani i ovlašteni servis sa sličnim kvalifikacijama.
- Prije čišćenja isključite uređaj iz struje.
- Ne omatajte kabel oko uređaja.
- Dok je uređaj uključen u napajanje, ne dodirujte uređaj ili utikač vlažnim ili mokrim rukama.
- Grijača ploča i površina parne postaje mogu se pregrijati. Dodirivanje vruće površine može uzrokovati opekline.
- Ne upotrebljavajte uređaj na područjima na kojima se nalaze zapaljiva ili eksplozivna mjesta i materijali.
- Ako ste zadržali materijale pakiranja, držite ih dalje od dosega djece.
- Za detaljne informacije o čišćenju uređaja pogledajte dio Čišćenje i održavanje.

1 Važne upute o sigurnosti i zaštiti okoliša

1.2 Usklađenost s Direktivom o električnom i elektroničkom opremom (WEEE) i zbrinjavanju otpada

Ovaj proizvod usklađen je s EU Direktivom WEEE (2012/19/EU). Ovaj proizvod nosi klasifikacijsku oznaku za električni i elektronski otpad (WEEE).



Ovaj simbol označava da se ovaj proizvod ne smije odlagati zajedno s ostalim kućanskim otpadom na kraju njegovog radnog vijeka. Rabljeni uređaj mora se vratiti na službeno sabirno mjesto za recikliranje električnih i elektroničkih uređaja. Da biste pronašli te sustave za prikupljanje, obratite se lokalnim vlastima ili prodavaču gdje je proizvod kupljen. Svako kućanstvo igra važnu ulogu u uporabi i recikliranju starih uređaja. Odgovarajuće odlaganje iskorištenog aparata pomaže u sprečavanju mogućih negativnih posljedica za okoliš i ljudsko zdravlje.

1.3 Usklađenost s Direktivom o zabrani uporabe određenih opasnih tvari u električnoj i elektroničkoj opremi (RoHS)

Proizvod koji ste kupili usklađen je s EU Direktivom RoHS (2011/65/EU). Ne sadrži štetne i zabranjene materijale navedene u Direktivi.

1.4 Ambalaža proizvoda



Ambalaža uređaja izrađena je od materijala koji se mogu reciklirati. Pobrinite se da se ambalaža odloži u skladu s primjenjivim lokalnim propisima kako bi se materijali uključili u postupak recikliranja radi zaštite okoliša.

2 Rad

2.1 Namjena

Ovaj je uređaj namijenjen samo za uporabu u kućanstvu za potrebe glačanja i nije podesan za profesionalnu uporabu.

2.2 Prva uporaba



- Prije prve uporabe spremnik za vodu (4) dva puta napunite vodom i pustite da voda ispari kako bi se uklonili ostaci od proizvodnje.
- Kada ga prvi put uključite, iz glačala može izaći neobičan miris. Nakon nekoliko uporaba on će nestati.

2.3 Savjeti za glačanje

- Uređaj se zagrijava u kratkom vremenu; tkanine kao što su sintetika, svila itd. glačajte koristeći se postavkama niske temperature.
- Tkanine koje su sklone sjaju (svila i sl.) glačajte s unutarnje strane ili upotrijebite Pametni-EKO načina rada.
- Za glačanje tkanina kao što je baršun pritisnite vrlo lagano i glačajte uvijek u jednom smjeru.
- Uporaba pare može uzrokovati mrlje na obojenim svilenim tkaninama. Ne upotrebljavajte paru.
- Odjeća izrađena od 100 % čiste vune može se glačati s parom.
- Glačanje vunene odjeće može uzrokovati neželjeni sjaj. Glačajte s unutarnje strane.



UPOZORENJE: Ne dopustite da glačalo dodirne metalne dijelove kao što su zatvarači i zakovice. To može oštetiti grijaću ploču glačala.

2.4 Postavka temperature

Vrsta tkanine	Postavke temperature	Postavka pare
Sintetika	•	bez pare
svila	••	S parom
pamuk	•••	S parom
Posteljina traper	– Maks	S parom



Pametni-EKO način rada uređaja prikladan je za sve vrste tkanina koje se mogu glačati. Možete glačati na siguran način. U ovom načinu rada možete upotrijebiti glačanje na paru s pomoću okidača za paru (11).



UPOZORENJE

- Možete glačati na paru na svim razinama temperature, osim “•” Pritisnite okidač za paru (11) za glačanje na paru.
- Prilikom glačanja obratite pozornost na upute za glačanje navedene na etiketi za održavanje tkanine.

2.5 Suho glačanje

Uređaj neće ispuštati paru dok ne pritisnete okidač za paru (11).

Za suho glačanje nemojte upotrebljavati okidač za paru (11).

2.6 Nadolijevanje vode u spremnik za vodu



UPOZORENJE: Prilikom nadolijevanja vode u spremnik za vodu bez uklanjanja glačala s parne postaje, pobrinite se da je uređaj isključen iz struje.

2 Rad

- Ako pritisnete gumb za paru (11) kada je spremnik za vodu prazan tada će simboli tri razine pare osim prve razine i simbol pametog načina rada bljeskat će kao što je prikazano na slici.

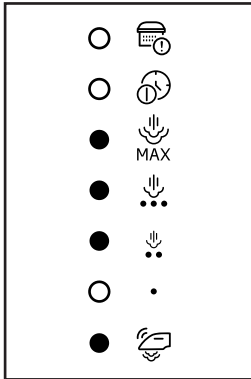

- Kad korisnik pritisne funkcijsku tipku nakon što instalira spremnik s vodom, svjetlo će se vratiti u prethodni način rada.
- S vašim uređajem možete upotrijebiti vodu iz slavine. Ako je voda iz slavine pretvrda, preporučujemo uporabu mješavine vode iz slavine i pročišćene vode.



- Kad svjetlo ikone odabrane postavke na zaslonu neprestano svijetli, uređaj je spreman za glačanje.



UPOZORENJE

- Svoj odabir postavki trebate prilagoditi tkanini koju namjeravate glačati.
- Ako svjetlo ikone na zaslonu treperi, to znači da postavka temperature grijače ploče nije dostigla željenu razinu.



- Možete glačati na paru s pomoću okidača za paru (11) na svim razinama temperature, osim "•".
- Glačalo će ispuštati paru kroz grijaću ploču (7) sve dok okidač za paru držite pritisnutim.

2.8 Okomito glačanje na paru



Zahvaljujući značajki okomitog ispuštanja pare možete glačati svoje zastore i odjeću obješenu na vješalice. Uređaj držite na udaljenosti od 15 do 30 cm od odjevnih predmeta i zastora.



UPOZORENJE: Nikad ne usmjeravajte paru prema osobama ili kućnim ljubimcima.

2.7 Glačanje na paru



- Rad pumpe može proizvesti buku tijekom postupka povlačenja vode; to je uobičajeno.
- Uređaj prilikom prve uporabe započinje rad u pametnom-EKO načinu rada. Ta razina omogućuje sigurnu temperaturu i količinu pare za sve tkanine koje se mogu glačati.

2.9 Automatsko isključivanje (Auto isključivanje)



- Ako uređaj ne pomaknete i ne pritisnete niti jednu tipku u trajanju od 10 minuta, uređaj će se automatski isključiti.
- Ako uređaj pomaknete okomito ili pritisnete bilo koju tipku, uređaj će se automatski uključiti.
- Možda će biti potrebno 60 sekundi da grijaća ploča (7) dostigne prethodno postavljenu temperaturu.

3 Čišćenje i održavanje

3.1 Čišćenje

UPOZORENJE



- Parnu postaju (2) nemojte namakati u vodi ili drugim tekućinama. U uređaj nikad ne stavljajte ocat, sredstvo za uklanjanje kamenca, štiriku, parfem ili pomoćna sredstva za glačanje.
- Za čišćenje ovog uređaja nemojte upotrebljavati benzin, otapala i abrazivna sredstva za čišćenje ili tvrde četke.
- Za čišćenje grijaće ploče (7) ne upotrebljavajte abrazivna sredstva za čišćenje.



UPOZORENJE: Parnu postaju ne perite pod mlazom vode i ne umaćite je u vodu ili druge tekućine.

3.2 Zamjena uložka za prikupljanje kamenca

UPOZORENJE



- Ne upotrebljavajte nikakva sredstva za uklanjanje kamenca! Ona mogu oštetiti uređaj.
- Uložke kupujte isključivo kod ovlaštenih dobavljača i u servisnim centrima. Ako ih kupite na drugim mjestima, uložak neće odgovarati toru i neće ga moći upotrijebiti. To uzrokuje kvar uređaja. Jamstvo ne pokriva kvarove uzrokovane uporabom krivih uložaka.
- Ako nije instalirana posuda za prikupljanje kamenca ili ako je neispravno instalirana tda će bljeskati svjetlo simbola zamjene posude kao upozorenje korisniku o nepravilno instaliranoj posudi.



Uložak se mora zamijeniti nakon konzumiranja oko 30 litara vode.

3.3 Funkcija za uklanjanje kamenca (Samočišćenje)

- Za početak postupka uklanjanja kamenca istovremeno pritisnite gumb kontrole (10) i pare (11) na 3 sekunde.
- Uređaj se vraća u zadnji korišteni način rada kada završi postupak uklanjanja kamenca (samouklanjanje kamenca).
- Nakon konzumiranja blizu 15 litara vode, svjetla ikona za „Samočišćenje“ svijetle neprekidno kao što je prikazano na slici ukazujući na potrebu za procesom samočišćenja.

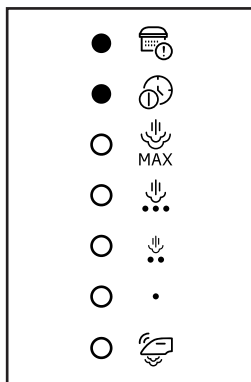

- Tijekom postupka uklanjanja kamenca neprekidno svijetle odgovarajući simboli, a korisnik ne smije isključiti ovaj mod dok postupak uklanjanja kamenca ne završi.

3 Čišćenje i održavanje



- Tijekom procesa Samo-čišćenja, korisnik ne može napustiti proces prije završetka samo-čišćenja.
- Ako korisnik preskoči proces samočišćenja ili isključi glačalo iz struje, uređaj će pamtiiti potrebu za operacijom samočišćenja s upaljenom odnosnom ikonom i zvučnim signalom uzastopno tri puta na početku svake sesije glačanja.
- Kada završi uklanjanje kamenca (samočišćenje) uređaj se automatski vraća u prethodni način rada.

3.4 Pohrana

- Ako ne planirate upotrebljavati uređaj dulje vrijeme, pažljivo ga pohranite.
- Isključite uređaj iz struje i ostavite ga da se prije pohrane u potpunosti ohladi.
- Ispustite vodu iz spremnika za vodu (5).
- Pohranite uređaj na hladnom i suhom mjestu.
- Držite uređaj podalje od dosega djece.

3.5 Pomicanje i transport

- Tijekom pomicanja i transporta uređaj prenosite u originalnom pakiranju. Pakiranje štiti uređaj od fizičkog oštećenja.
- Nemojte stavljati teški teret na uređaj ili pakiranje. Može doći do oštećenja uređaja.
- Ispuštanje uređaja na tlo može uzrokovati trajno oštećenje i onemogućiti njegov rad.



Prilikom puštanja u pogon, opće uporabe i čišćenja obratite pozornost na upute na stranicama 5-6-7 ovog priručnika.

Vă rugăm să citiți mai întâi acest manual!

Stimate client,

Vă mulțumim pentru că ați ales un produs Beko. Sperăm să obțineți cele mai bune rezultate de la produsul dumneavoastră, care a fost fabricat la o calitate înaltă și cu tehnologii performante. În acest scop, vă rugăm să citiți cu grijă și în întregime acest manual de utilizare și toate celelalte documente însoțitoare înainte de a utiliza produsul și să le păstrați pentru consultări ulterioare. Dacă transmiteți produsul altei persoane, oferiți-i și manualul de utilizare. Respectați toate avertismentele și informațiile din manualul de utilizare.

Semnificația simbolurilor

Următoarele simboluri sunt utilizate în diverse părți ale acestui manual de utilizare:



Informații importante și sfaturi utile cu privire la utilizare.



AVERTISMENT: Avertismente pentru situații periculoase referitoare la siguranța vieții și proprietății.



Atentionare suprafețe fierbinti.



Risc sau ardere și oparire din cauza aburului.



Avertisment privind electrocutarea.











Acest produs a fost fabricat în fabrici moderne prietenoase cu mediul înconjurător fără a dăuna naturii.

1. Cartuș de colectare al calcarului
2. Stație de călcat cu abur
3. Zăvorul de demontare a rezervorului de apă
4. Rezervor de apă demontabil
5. Capac rezervor de reumplere a apei
6. Suprafață stație de călcat cu abur
7. Talpă
8. Blocare în timpul transportului
9. Panou de control
10. Buton pornit / oprit și control
11. Declanșator abur

Date tehnice

Model	SGA 6126 R	SGA 6124 D
Tensiune de alimentare	220-240V~, 50-60 Hz	
Consum de energie	2190-2600 W	2040-2400W
Presiune pompă	6 bari	5.8 bari
Eliberare continuă a aburilor	Până la 110 gr/min.	Până la 100 gr/min.
Culoare	Roșu	Albastru

Drepturile tehnice și de modificare a design-ului sunt rezervate.

Panou de comandă	Simboluri	Descrieri
		Înlocuirea cartușului / Autocurățare
		Oprirea automată / Autocurățare
		Nivelul maxim de temperatură și nivelul maxim de abur
		Nivelul 3 de temperatură și nivelul 2 de abur
		Nivelul 2 de temperatură și nivelul 1 de abur
		Nivelul 1 de temperatură, fără abur
		Modul Smart-ECO

Valorile care sunt declarate pe eticheta produsului aplicată pe aparatul dumneavoastră sau alte documente imprimate furnizate cu acesta reprezintă valorile care au fost obținute în laborator conform standardelor corespunzătoare. Aceste valori pot varia în funcție de utilizarea produsului și condițiile ambientale.

1 Informații importante referitoare la siguranță și mediu înconjurător

Această secțiune conține instrucțiuni de siguranță care vă vor ajuta să vă protejați de riscul vătămarilor personale sau a pagubelor materiale.

Nerespectarea acestor instrucțiuni invalidează garanția furnizată.

1.1 Siguranță generală

- Acest produs este conform cu standardele internaționale de siguranță.
- Acest produs este destinat pentru a fi utilizat în scop casnic și aplicații similare cum ar fi:
 - Bucătării pentru personalul din magazine, birouri sau alte medii de lucru;
 - Ferme
 - De către clienți în hoteluri, moteluri sau alte medii de tip rezidențial;
 - Medii de tip pensiune.

Produsul nu este adecvat pentru uz industrial.

- Acest produs poate fi utilizat de copii care au o vârstă de minim 8 ani și de persoane ale căror capacitate fizică, senzorială sau mentală este limitată sau nu dețin cunoștințe și experiență, atât timp cât aceștia sunt supravegheați sau înțeleg instrucțiunile cu privire la utilizarea sigură a produsului și pericolelor potențiale. Copii nu trebuie să se joace cu produsul. Lucrările de curățare și întreținere nu trebuie să fie efectuate de către copii cu excepția supravegherii acestora de către persoane adulte.
- Nu lăsați produsul nesupravegheat atunci când acesta este conectat la priză.
- Înaintea umplerii rezervorului cu apă, deconectați produsul de la priză.
- În timpul utilizării, nu deschideți orificiul de umplere cu apă.
- Utilizați și depozitați produsul pe o suprafață stabilă.

1 Informații importante referitoare la siguranță și mediu înconjurător

- În momentul când produsul este plasat pe placa sa de bază, asigurați-vă că suprafața de sub placă este echilibrată.
- Așezați întotdeauna fierul de călcat pe suport.
- Dacă produsul este aruncat sau pierde apă sau prezintă alte avarii, contactați service-ul autorizat. Nu utilizați produsul până când acesta nu este reparat.
- În momentul când acesta nu este utilizat sau este lăsat să se răcească, mențineți produsul împreună cu cablul său de alimentare departe de copii cu vârsta mai mică de 8 ani.
- Produsul nu este potrivit pentru a fi utilizat în exterior.
- Utilizați doar componentele originale sau componentele recomandate de către producător.
- Utilizați produsului doar atunci când acesta este conectat la stația de călcat cu abur.
- Nu dezasmblați produsul.
- Tensiunea de alimentare a prizelor trebuie să corespundă cu informațiile furnizate pe eticheta produsului.
- Tensiunea de alimentare a produsului trebuie să fie securizată cu o siguranță de minim 16 A.
- Utilizați produsul doar cu o priză cu împământare.
- Nu utilizați produsul cu un prelungitor.
- În momentul când scoateți din priză, nu trageți de cablu.
- Dacă cablul de alimentare este avariât, acesta trebuie să fie reparat sau înlocuit de către dealer, centru de service, sau de un service specializat și autorizat cu calificări similare.
- Înainte de curățare decuplați produsul.
- Nu înfășurați cablul de alimentare în jurul produsului.
- În momentul când produsul este conectat la priză, nu atingeți produsul sau ștecherul acestuia cu mâinile umede.

1 Informații importante referitoare la siguranță și mediu înconjurător

- Talpa și suprafața stației de călcat cu aburi se pot supraîncălzi. Contactul cu suprafețele fierbinți poate cauza arsuri.
- Nu utilizați niciodată produsul în sau lângă zone unde există materiale și locuri combustibile sau inflamabile.
- Dacă mențineți materialele de ambalare, depozitați-le departe de copii.
- Pentru informații detaliate cu privire la curățarea dispozitivului, vă rugăm să consultați secțiunea Curățare și întreținere.

1.2 Conformitate cu Directiva WEEE și depozitarea la deșeurile a produsului uzat

Acest produs respectă Directiva UE WEEE (2012/19/UE). Produsul este marcat cu un simbol de clasificare pentru deșeurile electrice și electronice (WEEE).



Acest simbol indică faptul că produsul nu trebuie eliminat cu alte deșeurile menajere la finalul perioadei de utilizare.

Dispozitivele utilizate trebuie returnate la punctul special de reciclare de dispozitive electrice și electronice. Pentru a găsi aceste sisteme de colectare contactați autoritățile locale sau distribuitorul de la care a fost achiziționat produsul. Fiecare gospodărie are un rol important în recuperarea și reciclarea electrocasnicilor vechi.

Eliminarea corespunzătoare a electrocasnicilor utilizate ajută la prevenirea posibilelor consecințe negative pentru mediu și sănătatea umană.

1.3 Conformitate cu Directiva RoHS

Produsul pe care l-ați achiziționat respectă Directiva UE RoHS (2011/65/UE). Nu conține materiale dăunătoare și interzise specificate în Directivă.

1.4 Ambalajul produsului



Ambalajul utilizat pentru produsul dumneavoastră este fabricat din materiale reciclabile. Asigurați-vă că materialele de ambalare sunt eliminate conform reglementărilor locale aplicabile pentru a include materialele în procesul de reciclare pentru protecția mediului înconjurător.

2 Utilizarea

2.1 Utilizare destinată

Acest produs este destinat doar uzului casnic și pentru călcare; nu este potrivit pentru uzul profesional.

2.2 Utilizare inițială



- Înainte de utilizarea inițială, umpleți rezervorul de apă (4) cu apă și evaporați apa de două ori pentru a elimina reziduurile de producție.
- În timpul primei utilizări, se poate elimina un ușor miros. După câteva utilizări, acest miros va dispărea.

2.3 Sfaturi de călcare

- Produsul se încălzește într-un timp scurt; călcați articolele de îmbrăcăminte cum ar fi sintetice, mătase, etc. utilizând setările scăzute de temperatură.
- Călcați articolele care pot obține luciu (mătase de ex) prin rotirea acestora pe partea interioară sau utilizând modul Smart-ECO al produsului.
- În momentul când călcați catifea, utilizați o presiune foarte scăzută și călcați articolul într-o singură direcție.
- Utilizarea aburului poate să producă pete pe articolele de îmbrăcăminte colorate din mătase. Nu utilizați abur.
- Articolele de îmbrăcăminte din 100% lână pot fi călcate prin utilizarea aburului.
- Călcare articolelor de îmbrăcăminte din lână poate cauza luciu. Călcați-le prin rotirea acestora pe partea interioară.



AVERTISMENT: Nu permiteți-i fierului de călcat să vină în contact cu componentele metalice cum ar fi fermoarele și butoni. Acest lucru poate avaria talpa fierului de călcat.

2.4 Setare temperatură

Tip de material	Setare temperatură	Setare abur
Sintetic	•	Fără abur
Mătase	••	Cu abur
Bumbac	•••	Cu abur
In - Blug	Max	Cu abur



Modul Smart - ECO al produsului este potrivit tuturor tipurilor de articole de îmbrăcăminte care pot fi călcate. Dumneavoastră puteți călca în mod sigur. În acest mod, dumneavoastră puteți efectua călcare cu abur prin utilizarea declanșatorului de abur (11).



AVERTISMENT

- Dumneavoastră puteți efectua călcare cu abur la toate nivelele de temperatură cu excepția "•". Apăsăți declanșatorul de abur (11) pentru călcare cu abur.
- În momentul călcării, luați în considerare instrucțiunile de călcare specificate pe eticheta articolelor de îmbrăcăminte.

2.5 Călcare uscată

Produsul dumneavoastră nu va elibera abur atât timp cât dumneavoastră nu apăsați pe declanșatorul de abur (11).

Pentru a efectua o călcare uscată, nu utilizați declanșatorul de abur (11).

2 Utilizarea

2.6 Reumplerea rezervorului de apă



AVERTISMENT: În momentul când umpleți rezervorul de apă fără a scoate fierul de călcat din stația de călcat cu abur, asigurați-vă că produsul este deconectat.

- Dacă apăsați butonul pentru abur (11) în timp ce rezervorul de apă este gol, se vor aprinde trei simboluri pentru nivelul de abur, altele decât simbolul pentru primul nivel și pentru modul inteligent, așa ca în figură.

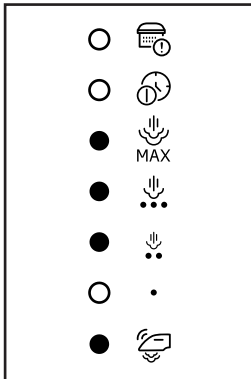

- Atunci când utilizatorul apasă pe butonul funcției după ce a instalat rezervorul cu apă, lumina va reveni la modul anterior.
- Produsul dumneavoastră este proiectat de a utiliza apă de robinet. Dacă apa de la robinet este foarte dură, noi recomandăm să utilizați un amestec de apă de robinet împreună cu apă potabilă.



2.7 Călcarea cu abur



- Utilizarea pompei poate efectua ceva zgomot în timpul procesului de tragere a apei; acest lucru este normal.
- În momentul utilizării inițiale, produsul pornește în modul Smart - ECO. Acest nivel oferă o temperatură sigură și o cantitate de abur pentru toate articolele de îmbrăcăminte care pot fi călcate.
- Când pictograma setării selectate se aprinde intermitent în ritm constant pe afișaj, produsul dumneavoastră este pregătit pentru călcare.

AVERTISMENT



- Selecția dumneavoastră trebuie să fie corespunzătoare cu articolul de îmbrăcăminte care urmează a fi călcat.
- Dacă pictograma de pe afișaj se aprinde intermitent, acest lucru înseamnă că setarea de temperatură a tălpii nu a ajuns la nivelul dorit.



- Dumneavoastră puteți efectua călcarea cu abur utilizând declanșatorul de abur (11) la toate nivelele de temperatură exceptând "•".
- Fierul dumneavoastră va elimina abur prin intermediul tălpii sale (7) atât timp cât dumneavoastră mențineți apăsat declanșatorul de abur.

2 Utilizarea

2.8 Abur vertical



Dumneavoastră puteți călca perdelele și articolele aflate pe umerăș datorită caracteristicii de abur vertical. Mențineți produsul la o distanță de 15-30 de cm. de articole de îmbrăcăminte și perdele.



AVERTISMENT: Niciodată nu direcționați aburul către oameni sau animale.

2.9 Oprere automată (Oprere auto)



- Dacă dumneavoastră nu mutați produsul sau nu apăsați butoanele timp de 10 minute, aparatul se va opri automat.
- Dacă dumneavoastră mutați produsul în poziție orizontală sau apăsați pe butoanele acestuia, produsul va începe să funcționeze.
- Ar putea dura 60 de secunde pentru ca talpa (7) să ajungă la temperatura setată anterior.

3 Curățarea și îngrijirea

3.1 Curățarea

AVERTISMENT



- Nu înmuiați stația de călcat cu abur (2) în apă sau în alte lichide. Nu introduceți niciodată în produs oțet, agent de detratare, amidon pentru rufe, parfum sau alte produse auxiliare care ajută la călcare.
- Nu utilizați benzină, solvent și agenți de curățare abrazivi sau raclete dure pentru curățarea produsului.
- Nu utilizați agenți abrazivi de curățare pentru a curăța talpa (7).



AVERTISMENT: Nu spălați produsul sub apă curent sau nu-l înmuiati în apă sau alte lichide.

3.2 Înlocuirea cartușului de colectare al calcarului



AVERTISMENT

- Nu utilizați niciodată agenți de detratare! Acestea pot avaria produsul.
- Nu achiziționați cartușul din locuri altele decât dealerii și centrele de service. Dacă efectuați acest lucru, cartușul nu se potrivește în locașul acestuia și nu va putea fi utilizat. Acest lucru provoacă o defecare în produsului dumneavoastră. Avariile ce survin din utilizarea necorespunzătoare a cartușului nu vor fi acoperite de garanție.



AVERTISMENT

- Dacă cartușul de colectare a calcarului nu este instalat sau dacă este instalat incorect, ledul simbolului pentru înlocuirea cartușului se va aprinde pentru a avertiza utilizatorul că, cartușul este instalat incorect.

3.3 Caracteristica de eliminare a calcarului (Autocurățare)

- Pentru a începe operația de îndepărtare a calcarului, apăsați simultan butoanele de control (10) și de abur (11) timp de 3 secunde.
- Când se încheie operația de îndepărtare a calcarului (auto-curățare calcar), aparatul revine la ultimul mod utilizat.

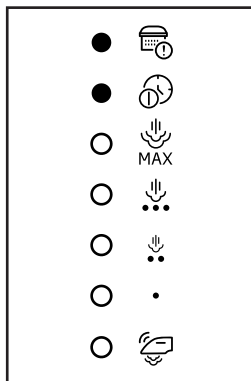

- Simbolurile relevante se aprind continuu în timpul operației de îndepărtare a calcarului, iar utilizatorul nu poate opri acest mod până la finalizarea operațiunii de îndepărtare a calcarului.
- Pe durata procesului de autocurățare, utilizatorul nu poate părăsi afișajul până la finalizarea autocurățării.

3 Curățarea și îngrijirea



- Dacă utilizatorul omite procesul de autocurățare sau scoate din priză fierul de călcat, aparatul va reaminti nevoia de efectuare a operației de autocurățare cu ajutorul aprinderii pictogramelor respective și a trei semnale sonore de avertizare la începutul fiecărei sesiuni de călcare.
- Când se încheie operația de îndepărtare a calcarului (autocurățare), aparatul revine automat la modul anterior.

3.4 Depozitarea

- Dacă nu doriți să utilizați produsul pentru o perioadă lungă de timp, depozitați-l cu grijă.
- Decuplați produsul și așteptați ca acesta să se răcească complet înainte de depozitare.
- Eliminați apa aflată în rezervorul de apă (5).
- Depozitați aparatul la loc răcoros și uscat.
- Mențineți produsul departe de copii.

3.5 Manevrarea și transportul

- În timpul manevrării și transportului, transportați produsul în ambalajul său original. Ambalajul produsului îl protejează împotriva avariilor fizice.
- Nu plasați sarcini grele pe aparat sau pe ambalaj. Produsul poate fi avariat.
- Aruncarea produsului poate face inoperațional sau cauza avarii permanente.



Pentru punerea în funcțiune, utilizare generală și curățare urmați instrucțiunile de la paginile 5-6-7 ale acestui manual de operare.



CERTIFICAT DE GARANȚIE

Tensiune de alimentare/frecvență: 230V/50Hz

Importator: ARCTIC S.A., Găești, Dâmbovița, str. 13 Decembrie nr. 210, email: office@arctic.ro

TIP: **Electrocasnice mici de bucătărie - 3 ani** **Cuptor cu microunde - 3 ani**
 Aspirator - 2 ani **Fier de călcat - 2 ani** **Stație de călcat - 2 ani**
Model / Serie:

VÂNZĂTOR

Nr. factură: Data:

Vânzător (firma, localitatea):

CUMPĂRĂTOR

Nume Localitatea

Str. Nr. Bloc Sc. Et. Ap.

Județ Telefon E-mail

S-a efectuat proba de funcționare a aparatului, s-a prezentat modul de folosire, s-au predat instrucțiunile de utilizare și toate accesoriile. Am primit aparatul în perfectă stare de funcționare.

Stimați clienți,

La cumpărare vă recomandăm să solicitați efectuarea probei de funcționare și să verificați existența instrucțiunilor de utilizare și a accesoriilor. Pentru a putea beneficia de toate avantajele produselor și serviciilor noastre vă rugăm:

- să citiți cu atenție și să respectați recomandările prezentate în "Instrucțiunile de utilizare".
- să păstrați cu grijă acest certificat pentru a-l putea prezenta (împreună cu documentul fiscal de achiziție), personalului SERVICE ARCTIC, la orice sesizare efectuată în perioada de garanție.

Vă mulțumim că ați optat pentru cumpărarea unui produs Beko!

Durata medie de utilizare a produselor BEKO este de 5 ani!

Perioada de garanție legală de conformitate este de 2 ani de la intrarea produsului în posesia consumatorului.

Perioada de garanție comercială este de 3 ani de la intrarea produsului în posesia consumatorului, include și perioada de garanție legală de conformitate și se acordă pentru următoarele categorii: Electrocasnice mici de bucătărie și Cuptoare cu microunde.

Art. 22, alin. 3-6, din L449/2013, modificata de OG 9/2016:

- (3) Timpul de nefuncționare din cauza lipsei de conformitate apărute în cadrul termenului de garanție prelungeste termenul de garanție legală de conformitate și cel al garanției comerciale și curge, după caz, din momentul la care a fost adusă la cunoștință vânzătorului lipsa de conformitate a produsului sau din momentul prezentării produsului la vânzător/unitatea service până la aducerea produsului în stare de utilizare normală și, respectiv, al notificării în scris în vederea ridicării produsului sau predării efective a produsului către consumator.

- (4) Produsele de folosință îndelungată care înlocuiesc produsele defecte în cadrul termenului de garanție vor beneficia de un nou termen de garanție care curge de la data preschimbării produsului.

- (5) Produsele de folosință îndelungată defectate în termenul de garanție legală de conformitate, atunci când nu pot fi reparate sau când durata cumulată de nefuncționare din cauza deficiențelor apărute în termenul de garanție legală de conformitate depășește 10% din durata acestui termen, la cererea consumatorului, vor fi înlocuite de vânzător sau acesta va restitui consumatorului contravaloarea produsului respectiv.

- (6) Termenul de garanție curge de la data intrării în posesia consumatorului, inclusiv pentru bunurile noi de folosință îndelungată, obținute prin tragere la sorți la tombole, câștigate la concursuri și similare sau acordate cu reducere de preț ori gratuit de către operatorii economici.

Garanția oferită de producător nu exclude garanția de viciu ascuns, conform OG 21/1992 (R2) privind protecția consumatorului și Codul Civil.

Service-ul acestui produs este asigurat de ARCTIC S.A. cu sediul în Găești, Dâmbovița, str. 13 Decembrie nr. 210.
*9010 • www.arctic.ro • e-mail: service@arctic.ro • Program Call Center: Luni - Vineri 08:30 - 20:00;
Sâmbătă 09:00 - 17:00

UNITĂȚILE SERVICE ALE ARCTIC S.A. EXECUTĂ REPARAȚII ÎN TERMENUL DE GARANȚIE ȘI ÎN AFARA ACESTUIA

Nr. crt.	Data Reclamației	Data primirii în reparație	Reparat			Reparația curentă și/sau componenta înlocuită	Prelungirea termenului de garanție	Efectuarea verificării	
			Programat	Data ridicării aparatului	Cauza întârzierii			SERVICE	CLIENT

CONDIȚIILE DE GARANȚIE LEGALĂ DE CONFORMITATE ȘI GARANȚIE COMERCIALĂ:

1. Garanția se aplică numai dacă documentul fiscal de achiziție împreună cu acest certificat sunt prezentate împreună cu produsul reclamat. Pentru orice defecțiune aparută în perioada de garanție sau post garanție, apeleți la magazinul de unde a fost achiziționat produsul sau direct la Call Center Arctic.
2. Termenul de garanție se prelungește cu timpul scurs de la data semnării defectului și până la data repunerii aparatului în stare de funcționare.
3. Prelungirea termenului de garanție se va înscrice în certificatul de garanție de către unitatea SERVICE care a efectuat reparația.
2. Garanția acoperă repararea și/sau înlocuirea pieselor constatate ca defecte (necauzate de consumator) de către tehnicienii Service Arctic.
3. La cumpărare vă recomandăm să solicitați efectuarea probei de funcționare și să verificați existența tuturor accesoriilor și a instrucțiunilor de utilizare. Produsul trebuie să funcționeze corespunzător și să nu prezinte defecte vizibile ale pieselor și accesoriilor.
4. Termenul de realizare a operațiilor de reparare, înlocuire sau întreținere este de 15 zile calendaristice de la data la care cumpărătorul a sesizat defecțiunea la magazinul de unde a achiziționat produsul sau direct la Call Center Arctic.

Reclamațiile referitoare la aspectele prevăzute mai jos, se rezolvă numai contra cost:

- a) nefuncționarea lămpilor de iluminare;
- b) accesoriile care nu au defecte ascunse de material constatate de tehnicienii Service Arctic;
- c) piesele și accesoriile care prezintă lovituri, zgărieturi, spărturi sau deformări.

PRODUSUL NU BENEFICIAZĂ DE GARANȚIE LEGALĂ DE CONFORMITATE ȘI DE GARANȚIE COMERCIALĂ ÎN URMĂTOARELE CAZURI:

1. Nu au fost respectate instrucțiunile de transport, manipulare, instalare, utilizare și întreținere prescrise.
2. Subansamblurile și accesoriile casabile care se deteriorează în timpul transportului vor fi înlocuite de vânzător (în cazul în care asigură transportul).
3. Garanția nu se acordă subansamblurilor și accesoriilor casabile ale produselor care suferă deteriorări din vina consumatorului.
4. Tensiunea de alimentare are valori care nu se încadrează în limitele prevăzute de standarde (SR EN 50160).
5. Instalatia electrică a utilizatorului prezintă improvizații sau neconformități.
6. Produsul a fost folosit în alte scopuri decât cel pentru care a fost proiectat.
7. Produsul a suportat intervenții (reparații, modificări) din partea unor persoane neautorizate de producător.

Drepturile consumatorului sunt cele prevăzute în Legea 449/2003 (R1), modificată și completată de OG 9/2016, și OG 21/1992 (R2), Drepturile consumatorului nu sunt afectate prin garanția comercială oferită.

Leggere per prima cosa questo manuale!

Gentile Cliente,

Grazie per aver scelto un prodotto Beko. Ci auguriamo che riesca ad ottenere i risultati migliori da questo prodotto, realizzato con tecnologia all'avanguardia e di alta qualità. Pertanto, prima di utilizzare il prodotto, La preghiamo di leggere con attenzione il presente manuale e ogni altro documento allegato, conservandoli come riferimento per impieghi futuri. Nel caso cedesse il prodotto ad altre persone, consegni loro anche queste istruzioni. Segua tutte le avvertenze e le informazioni riportate nel manuale utente.

Significato dei simboli

I seguenti simboli sono utilizzati in diverse sezioni del presente manuale:



Informazioni importanti e suggerimenti utili sull'utilizzo.



AVVERTENZA: Avvisi in merito a situazioni pericolose per la sicurezza di persone e cose.



AVVERTENZA: Avviso in merito alla presenza di superfici calde.



AVVERTENZA: Rischio di scottature e ustioni dovute al vapore.



AVVERTENZA: Avvertenza per shock elettrico.











Questo prodotto è stato prodotto in moderni impianti rispettosi dell'ambiente, senza causare danni alla natura.

1. Cartuccia di raccolta del calcare
2. Stazione a vapore
3. Fermo per la rimozione del serbatoio dell'acqua
4. Serbatoio rimuovibile dell'acqua
5. Coperchio di riempimento dell'acqua
6. Superficie di appoggio della stazione a vapore
7. Piastra
8. Dispositivo di blocco per il trasporto
9. Pannello di controllo
10. Pulsante di accensione/spegnimento e controllo
11. Innesco del vapore

Dati tecnici

Modello	SGA 6126 R	SGA 6124 D
Alimentazione	220-240V~, 50-60 Hz	
Consumo energetico	2190-2600 W	2040-2400W
Pressione della pompa	6 bar	5.8 bar
Quantità di vapore continuo	Fino a 110 g/min.	Fino a 100 g/min.
Colore	Rosso	Blu

Le modifiche agli aspetti tecnici e progettuali sono riservate.

Pannello di controllo	Simboli	Descrizioni
		Cambio cartuccia / Auto-pulitura
		Spegnimento automatico / Auto-pulitura
		Livello max di temperatura e livello max di vapore
		Livello 3 di temperatura e livello 2 di vapore
		Livello 2 di temperatura e livello 1 di vapore
		Livello 1 di temperatura e no vapore
		Modalità Smart-ECO

I valori dichiarati e affissi al dispositivo o gli altri documenti stampati e allegati rappresentano i valori ottenuti in laboratorio in accordo agli standard del settore. Questi valori possono variare secondo l'utilizzo dell'apparecchio e le condizioni ambientali.

1 Istruzioni importanti per la sicurezza e l'ambiente

Questa sezione contiene istruzioni di sicurezza che consentono di prevenire il pericolo di lesioni personali o di danni materiali.

L'inosservanza di queste istruzioni invalida la garanzia accordata.

1.1 Sicurezza generale

- Questo dispositivo risulta conforme agli standard di sicurezza internazionali.
- Questo dispositivo è concepito per l'uso domestico e impieghi affini, come:
 - Aree ristoro per il personale in negozi, uffici ed altri ambienti di lavoro;
 - Agriturismi
 - Clienti di hotel, motel e altri contesti di tipo residenziale;
 - Strutture tipo bed & breakfast.

Non risulta adatto all'uso industriale.

•

- Il presente apparecchio può essere utilizzato da bambini a partire da 8 anni di età e da persone con capacità fisiche, sensoriali o mentali limitate o che non hanno conoscenze ed esperienza, a condizione che siano sotto supervisione o comprendano le istruzioni relative ad un uso sicuro del prodotto e dei potenziali pericoli. I bambini non devono giocare con l'apparecchio. Le procedure di pulizia e manutenzione a carico dell'utente non possono essere effettuate dai bambini, a meno che non siano sorvegliati da una persona adulta.
- Non lasciare il dispositivo privo di supervisione quando è collegato alla rete.
- Scollegare il cavo di alimentazione prima di versare l'acqua nel serbatoio.
- Non aprire il foro di riempimento dell'acqua durante l'uso.
- Utilizzare e riporre il dispositivo su una superficie stabile.

1 Istruzioni importanti per la sicurezza e l'ambiente

- Quando l'apparecchio è posizionato sulla base di appoggio, assicurarsi che la superficie sotto la base sia in piano.
- Appoggiare sempre il ferro sulla base.
- Se l'apparecchio cade, perde acqua o presenta altri guasti, contattare il centro di assistenza autorizzato. Non utilizzare l'apparecchio fino a quando non viene riparato.
- Quando l'apparecchio è in uso o si sta raffreddando, tenere l'apparecchio e il cavo di alimentazione fuori dalla portata dei bambini di età inferiore agli 8 anni.
- Il dispositivo non risulta adatto all'uso in ambienti esterni.
- Usare solo parti originali o quelle consigliate dal produttore.
- Utilizzare l'apparecchio solo quando è collegato alla stazione di stiratura a vapore.
- Non smontare il dispositivo.
- L'alimentazione elettrica deve essere conforme alle informazioni fornite sulla targhetta di classificazione dell'apparecchio.
- L'alimentazione dell'apparecchio deve essere protetta con un fusibile da almeno 16 A.
- Utilizzare l'apparecchio solo con una presa dotata di messa a terra.
- Non utilizzare il dispositivo con una prolunga.
- Non tirare il cavo di alimentazione quando si stacca l'apparecchio.
- Se il cavo di alimentazione è danneggiato, deve essere riparato o sostituito dal rivenditore, dal centro di assistenza o da un centro di assistenza specializzato e autorizzato con qualifiche simili.
- Scollegare il dispositivo prima di effettuare la pulizia.
- Non avvolgere il cavo intorno al dispositivo.

1 Istruzioni importanti per la sicurezza e l'ambiente

- Non toccare il dispositivo o la spina con le mani bagnate o umide quando è collegato alla rete.
- La superficie della piastra e della stazione a vapore potrebbero surriscaldarsi. Il contatto con la superficie calda può causare ustioni.
- Non utilizzare il dispositivo all'interno o nei pressi di luoghi dove sia presente del combustibile o altro materiale infiammabile.
- Se si desidera conservare i materiali di imballaggio, tenerli fuori dalla portata dei bambini.
- Per informazioni dettagliate sulla pulizia dell'apparecchio, consultare la sezione Pulizia e manutenzione.

1.2 Conformità con la direttiva RAEE e smaltimento dei rifiuti

Questo apparecchio è conforme alla Direttiva UE WEEE (2012/19/EU). Questo apparecchio riporta il simbolo di classificazione per i rifiuti delle apparecchiature elettriche ed elettroniche (WEEE).



Questo simbolo indica che questo prodotto non deve essere smaltito con altri rifiuti domestici al termine della sua vita utile. Il dispositivo usato deve essere portato a un punto di raccolta ufficiale per il riciclaggio di dispositivi elettrici ed elettronici.

Per individuare questi punti di raccolta, contattare le proprie autorità locali oppure il rivenditore presso cui è stato acquistato il prodotto. Ciascuna famiglia ha un ruolo importante nel recupero e riciclaggio di vecchi apparecchi.

Lo smaltimento appropriato degli apparecchi usati aiuta a prevenire potenziali conseguenze negative per l'ambiente e la salute umana.

1.3 Conformità alla direttiva RoHS

Il prodotto acquistato è conforme alla direttiva UE RoHS (2011/65/UE). Non contiene materiali dannosi e vietati specificati nella Direttiva.

1.4 Informazioni sull'imballaggio



I materiali di imballaggio del prodotto sono realizzati con materiali riciclabili secondo le normative nazionali sull'ambiente. Non smaltire i materiali di imballaggio fra i rifiuti domestici o di altro tipo. Portarli ai punti di raccolta per materiali di imballaggio previsti dalle autorità locali.

2 Funzionamento

2.1 Uso previsto

Questo apparecchio è concepito solo per uso domestico e stiraggio e non è adatto a scopi professionali.

2.2 Uso iniziale



- Prima di utilizzare l'apparecchio per la prima volta, riempire il serbatoio (4) con acqua e far evaporare l'acqua per due volte al fine di rimuovere i residui di fabbricazione.
- È possibile che si senta un leggero odore durante il primo uso. Dopo diversi usi l'odore scomparirà.

2.3 Consigli per la stiratura

- L'apparecchio si riscalda subito. Stirare tessuti come capi sintetici, seta, ecc. a temperature basse.
- Stirare i tessuti che potrebbero diventare lucidi (seta e così via) al contrario oppure utilizzare l'apparecchio in modalità Smart-ECO.
- Applicare una pressione molto leggera quando si stirano tessuti come il velluto e stirarli in un'unica direzione.
- L'uso del vapore può causare macchie sui tessuti di seta colorati. Non usare il vapore.
- È possibile stirare i capi in 100% pura lana con il vapore.
- I capi di lana possono diventare lucidi a causa della stiratura. Stirarli al contrario.



AVVERTENZA: Non far entrare il ferro a contatto con parti metalliche come cerniere e rivetti. La piastra del ferro potrebbe danneggiarsi.

2.4 Impostazione della temperatura

Tipo di tessuto	Impostazione della temperatura	Impostazione del vapore
Sintetico	•	Senza vapore
Seta	••	Con vapore
Cotone	•••	Con vapore
Lino Jeans	Max	Con vapore



La modalità Smart-ECO dell'apparecchio è adatta a tutti i tipi di tessuti stirabili. È possibile stirare in modo sicuro. In questa modalità è possibile effettuare la stiratura a vapore utilizzando l'innesco del vapore (11).



AVVERTENZA

- È possibile effettuare la stiratura a vapore a tutti i livelli di temperatura, ad eccezione di "•". Premere l'innesco del vapore (11) per eseguire la stiratura a vapore.
- Per la stiratura, fare riferimento alle istruzioni di stiratura specificate sull'etichetta del capo.

2.5 Stiratura a secco

Il vapore non fuoriesce dall'apparecchio se non si preme l'innesco del vapore (11).

Per effettuare la stiratura a secco, non premere l'innesco del vapore (11).

2 Funzionamento

2.6 Riempimento del serbatoio d'acqua



AVVERTENZA: Quando si riempie il serbatoio dell'acqua, non rimuovere il ferro dalla stazione a vapore e assicurarsi che l'apparecchio non sia collegato alla corrente.

- Se si preme il tasto del vapore (11) mentre il serbatoio dell'acqua è vuoto, tre simboli di livello del vapore diversi dal primo livello e la spia luminosa del simbolo smart mode lampeggiano come mostrato in figura.

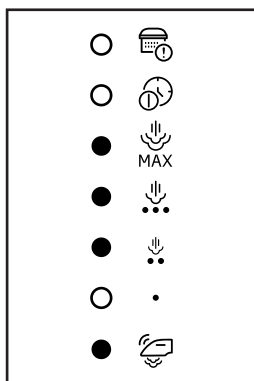

- Quando l'utente preme il pulsante di funzione dopo l'installazione del serbatoio con l'acqua, la luce ritorna alla modalità precedente.
- L'apparecchio è concepito per l'uso di acqua del rubinetto. Se l'acqua del rubinetto è eccessivamente dura, consigliamo l'uso di una miscela di acqua di rubinetto e acqua potabile.

2.7 Stiratura a vapore



- Il funzionamento della pompa può produrre un po' di rumore durante il processo di risucchio dell'acqua: è normale.
- La prima volta l'apparecchio si avvia in modalità Smart-ECO. Questo livello garantisce temperatura e quantità di vapore adatte a tutti i tessuti stirabili.
- Quando la luce icona dell'impostazione selezionata lampeggia in modo uniforme sul display, l'apparecchio è pronto per stirare.

AVVERTENZA



- La scelta della temperatura deve essere adatta al tipo di tessuto da stirare.
- Se la cartuccia di raccolta del calcare non è installata o è installata in modo anomalo, tutte le luci sulla schermata lampeggiano per segnalare installazione anomala della cartuccia.



- È possibile effettuare la stiratura a vapore utilizzando l'innesco del vapore (11) a tutte le temperature ad eccezione di "•".
- Il ferro genererà vapore dalla piastra (7) finché si tiene premuto l'innesco del vapore.

2.8 Vapore verticale



È possibile stirare le tende e i capi appesi grazie alla funzione vapore verticale. Tenere l'apparecchio a 15-30 cm di distanza dall'indumento e dalle tende.

2 Funzionamento



AVVERTENZA: Non rivolgere mai il vapore verso persone o animali.

2.9 Spegnimento automatico (auto-spegnimento)



- Se non viene spostato o se non si preme alcun pulsante per 10 minuti, l'apparecchio si spegne automaticamente.
- Se lo si sposta orizzontalmente o si preme un pulsante, l'apparecchio inizierà a funzionare.
- Potrebbero essere necessari 60 secondi affinché la piastra (7) raggiunga il livello di temperatura precedente.

3 Pulizia e manutenzione

3.1 Pulizia



AVVERTENZA

- Non immergere la stazione a vapore (2) in acqua o altri liquidi. Non utilizzare mai aceto, decalcificanti, amido, profumo o altri prodotti supplementari che aiutino la stiratura nell'apparecchio.
- Non utilizzare benzina, solventi, detergenti abrasivi o spazzole dure per pulire il dispositivo.
- Non utilizzare detergenti abrasivi per pulire la piastra (7).



AVVERTENZA: Non lavare l'apparecchio sotto l'acqua corrente, non immergerlo in acqua o in altri liquidi.

3.2 Sostituzione della cartuccia per la raccolta del calcare



AVVERTENZA

- Non utilizzare agenti disincrostanti! Potrebbero danneggiare l'apparecchio.
- Acquistare la cartuccia solo presso negozi rivenditori e centri d'assistenza. In caso contrario, la cartuccia non entrerà nell'alloggiamento della cartuccia e non funzionerà. In questo modo l'apparecchio potrebbe rompersi. I guasti causati dall'utilizzo della cartuccia sbagliata non sono coperti da garanzia.
- Se la cartuccia non è installata o se è installata in modo errato, la spia luminosa del simbolo di sostituzione della cartuccia lampeggia per avvertire l'utente che la cartuccia è installata in modo errato.



La cartuccia deve essere sostituita dopo aver consumato circa 30 litri di acqua.

3.3 Funzione di rimozione del calcare (auto-pulitura)

- Per avviare la decalcificazione, premere contemporaneamente i tasti di comando (10) e vapore (11) per 3 secondi.
- Al termine dell'operazione di decalcificazione (autodecalcificazione) l'apparecchio ritorna all'ultima modalità utilizzata.
- Dopo aver consumato circa 15 litri di acqua, le luci icone "auto-lavaggio" si accendono in modo continuo come mostrato nella figura a indicare che è necessario il processo di auto-lavaggio.

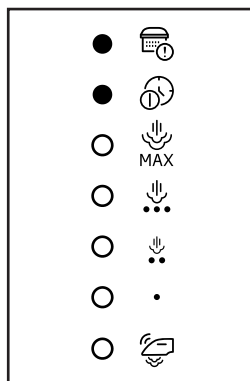

- Durante la decalcificazione i relativi simboli si illuminano in maniera continua e l'utente non può disattivare questa modalità fino al termine della decalcificazione.
- Durante il processo di auto-lavaggio, l'utente non può uscire prima del completamento dell'auto-lavaggio.

3 Pulizia e manutenzione



- Se l'utente salta il processo di auto-lavaggio o toglie il tappo del ferro, il dispositivo ricorda la necessità di effettuare l'auto-lavaggio simultaneamente con luci icone e cicalino correlati per tre volte all'inizio di ogni sessione di stiratura.
- Una volta terminata la rimozione del calcare (autopulizia), l'apparecchio ritorna automaticamente alla modalità precedente.

3.4 Conservazione

- Se si pensa di non usare l'apparecchio per un lungo periodo, riporlo con attenzione.
- Scollegare l'apparecchio e attendere che si raffreddi completamente prima di conservarlo.
- Scaricare l'acqua contenuta nel serbatoio dell'acqua (5).
- Conservare l'apparecchio in un luogo fresco e asciutto.
- Tenere l'apparecchio lontano dalla portata dei bambini.

3.5 Spostamento e trasporto

- Trasportare l'apparecchio nel suo imballo originale durante il trasporto e lo spostamento. L'imballo lo proteggerà contro eventuali danni materiali.
- Non posizionare carichi pesanti sul dispositivo o il suo imballaggio. Potrebbe danneggiarsi.
- Un'eventuale caduta del dispositivo potrebbe renderlo non funzionante o provocare dei danni permanenti.



Per avviamento, uso generale e pulizia, seguire le istruzioni nelle pagine 5-6-7 di questo manuale operativo.



CERTIFICATO DI GARANZIA

La presente garanzia commerciale si intende aggiuntiva e non sostitutiva di ogni altro diritto di cui gode il consumatore, intendendo per consumatore esclusivamente colui che utilizza il bene per scopi estranei all'attività imprenditoriale o professionale eventualmente svolta e pertanto per uso domestico/privato, e in particolare non pregiudica in alcun modo i diritti del consumatore stabiliti dal Dlgs 206/05. BEKO Italy S.r.l. in conformità alla facoltà prevista dalla legge, offre al consumatore una garanzia commerciale aggiuntiva, nei termini e nei modi di seguito indicati.

Questo certificato non deve essere spedito per la convalida. E' valido e operante solo se conservato assieme alla ricevuta fiscale o altro documento reso fiscalmente obbligatorio.

Condizioni di Garanzia

1. BEKO Italy S.r.l. garantisce l'apparecchio per un periodo di 2 anni dalla data di acquisto (12 mesi se acquistato con fattura di vendita e non con scontrino fiscale).
2. La garanzia è valida esclusivamente sul territorio italiano compresa la Repubblica di San Marino e la città del Vaticano e deve essere comprovata da scontrino fiscale o fattura, che riporti il nominativo del Rivenditore, la data di acquisto dell'apparecchio nonché gli estremi i identificativi dello stesso (tipo, modello).
3. Per garanzia s'intende la sostituzione o riparazione gratuita delle parti componenti l'apparecchio che sono risultate difettose all'origine, per vizi di fabbricazione.
4. L'utente decade dai diritti di garanzia se non denuncia il difetto di conformità entro 2 mesi dalla scoperta dello stesso.
5. Diritto di Chiamata: gratuita per i primi 12 mesi di garanzia, a pagamento per gli altri 12 mesi nel caso l'utente non sia in grado di provare che il difetto sia dovuto a vizio di conformità del prodotto.
6. Manodopera e ricambi gratuiti per i 24 mesi del periodo di garanzia.
7. L'intervento di riparazione viene effettuato presso il centro di assistenza reperibile presso il call centre e sul sito www.beko.it, fatto salvo i casi di impossibilità oggettiva o di forza maggiore.
8. La riparazione o sostituzione dei componenti o dell'apparecchio stesso, non estendono la durata della garanzia.
9. Tutte le parti asportabili e tutte le parti estetiche, non sono coperte da garanzia.
10. Tutti i materiali soggetti ad usura non sono coperti da garanzia a meno che venga dimostrata la difettosità risalente a vizio di fabbricazione delle stesse.
11. La BEKO Italy S.r.l. declina ogni responsabilità per eventuali danni che possano derivare, direttamente od indirettamente, a persone e cose come conseguenza del mancato rispetto delle istruzioni tutte, incluse nell'apposito Manuale per l'uso dell'apparecchio allegato a ciascuno apparecchio, da parte dell'utente ed in particolare modo per quanto concerne le avvertenze relative alla installazione, all'uso ed alla manutenzione dell'apparecchio stesso.
12. La garanzia non diventa operante e l'assistenza sarà effettuata totalmente a pagamento nei seguenti casi:
 - a. Danni dovuti al trasporto o alla movimentazione delle merci.
 - b. Interventi di installazione e montaggio, così come l'errata connessione o errata erogazione dalle reti di alimentazione, mancanza di allacciamento alla presa di terra.
 - c. Installazione errata, imperfetta o incompleta, per incapacità d'uso da parte dell'Utente, se mancano gli spazi necessari ad operare attorno ai prodotti, per eccessiva o scarsa temperatura dell'ambiente,.
 - d. Interventi nei quali non è stato riscontrato il difetto lamentato, o per generici problemi di funzionamento causati da errata impressione del cliente
 - e. Danni causati da agenti atmosferici (fulmini, terremoti, incendi, alluvioni, ecc.)
 - f. Se il numero di matricola risulta asportato, cancellato o manomesso.
 - g. Riparazioni, modifiche o manomissioni effettuate da persone non autorizzate dal produttore o comunque per cause non dipendenti dal prodotto. Per guasti dovuti a mancanza di regolare manutenzione (pulizia e manutenzione del prodotto.).
 - h. Mancanza dei documenti fiscali o se gli stessi risultano contraffatti o non inerenti al prodotto.
 - i. L'uso improprio dell'apparecchio, non di tipo domestico o diverso da quanto stabilito dal produttore, fa decadere il diritto alla Garanzia.
 - j. Per tutte le circostanze esterne che non siano riconducibili a difetti di fabbricazione dell'elettrodomestico.
 - k. Si intendono a pagamento anche tutti gli eventuali trasporti necessari per lo svolgimento degli interventi legati ai casi citati.

Il Servizio Assistenza di BEKO Italy S.r.l. è l'unico autorizzato a riparare i prodotti a marchio BEKO. Per ogni controversia è competente il foro di Milano.

Durante e dopo il periodo di garanzia, vi consigliamo di rivolgervi sempre ai nostri centri di assistenza autorizzati. Per contattare il Centro di Assistenza Tecnica Autorizzato operante nella sua zona chiami il numero unico per l'Italia:

02.03.03

Prima di contattare l'assistenza tecnica, al fine di agevolare la gestione della chiamata, è necessario avere a portata di mano il modello del prodotto e il documento fiscale di acquisto.

Lees eerst deze handleiding!

Beste klant,

Dank u voor het kiezen van een product van Beko. We hopen dat u de beste resultaten bereikt met uw product, dat vervaardigd is met hoogwaardige en de modernste technologie. Lees daarom deze gebruikershandleiding en alle andere bijgeleverde documenten zorgvuldig door voordat u het product gaat gebruiken en bewaar deze ter referentie in de toekomst. Als u het product aan iemand anders geeft, overhandig dan ook de gebruikershandleiding. Volg alle waarschuwingen en informatie in de gebruikershandleiding op.

Betekenis van de symbolen

De volgende symbolen worden gebruikt in de verschillende delen van deze handleiding:



Belangrijke informatie en nuttige tips over het gebruik.



W A A R S C H U W I N G :

Waarschuwingen voor levensgevaarlijke situaties en schade aan eigendommen.



WAARSCHUWING: Waarschuwing voor hete oppervlakken.



WAARSCHUWING: Risico op verbranding door stoom.



WAARSCHUWING: Gevaar voor elektrische schok.











Dit product is vervaardigd in een milieuvriendelijke, moderne fabriek zonder de natuur te belasten.

1. Kalkopvangpatroon
2. Stoomstation
3. Ontgrendeling waterreservoir
4. Verwijderbaar waterreservoir.
5. Waterbijvuldeksel
6. Oppervlak stoomstation
7. Bodemplaat
8. Transportvergrendeling
9. Bedieningspaneel
10. Aan-uitschakelaar en bedieningsknop
11. Stoomschakelaar

Technische gegevens

Model	SGA 6126 R	SGA 6124 D
Stroomtoevoer	220-240V~, 50-60 Hz	
Stroomverbruik	2190-2600 W	2040-2400W
Pompdruk	6 bar	5.8 bar
Voortdurende stoomhoeveelheid	tot 110 g/min.	tot 100 g/min.
Kleur	Rood	Blauw

Rechten voor technische en ontwerpwijzigingen zijn voorbehouden.

Bedieningspaneel	Symbolen	Beschrijvingen
		Wisselen van het patroon / Zelfreinigend
		Automatische uitschakeling / Zelfreinigend
		Max. temperatuurniveau en max. stoomniveau
		Niveau 3 voor temperatuur en niveau 2 voor stoom
		Niveau 2 voor temperatuur en niveau 1 voor stoom
		Niveau 1 voor temperatuur en geen stoom
		Smart-ECO-modus

De waarden die u aantreft in de etiketten die zich op het product bevinden of in de meegeleverde gedrukte documenten vertegenwoordigen de waarden die werden verkregen in de laboratoria conform de relevante standaarden. Deze waarden kunnen variëren afhankelijk van het gebruik van het apparaat en de omgevingsomstandigheden.

1 Belangrijke veiligheids- en milieu-instructies

Dit deel bevat veiligheidsinstructies die u beschermen tegen het risico op persoonlijk letsel of materiële schade.

Niet-naleving van deze instructies maakt de verleende garantie ongeldig.

1.1 Algemene veiligheid

- Dit apparaat voldoet aan de internationale veiligheidsnormen.
- Dit apparaat is bedoeld voor huishoudelijk gebruik en vergelijkbare toepassingen zoals:
 - personeelskeukens in winkels, kantoren en andere werkomgevingen;
 - boerderijen;
 - bij klanten in hotels en andere types van overnachtingsomgevingen;
 - omgevingen van het type bed-and-breakfast.

Het is niet geschikt voor industrieel gebruik.

Dit apparaat kan gebruikt worden door kinderen vanaf 8 jaar en ouder en personen met verminderd lichamelijk, zintuiglijk of geestelijk vermogen of gebrek aan ervaring en kennis, in zoverre dat gebeurt onder toezicht of ze instructie ontvangen over het gebruik van het apparaat op een veilige manier en inzicht hebben in de betrokken risico's. Kinderen mogen niet met het apparaat spelen. Reinigings- en onderhoudswerk mag niet door kinderen worden uitgevoerd, tenzij ze onder toezicht van een volwassene staan.

- Laat het apparaat niet onbeheerd achter terwijl de stekker in het stopcontact steekt.
- Haal de stekker van het apparaat uit het stopcontact voordat u het waterreservoir met water vult.
- De bijvulopening voor water tijdens het gebruik niet openen.
- Het apparaat op een stabiel oppervlak zetten en bedienen.

1 Belangrijke veiligheids- en milieu-instructies

- Wanneer het apparaat op de bodemplaat wordt geplaatst, moet u ervoor zorgen dat het oppervlak onder de plaat vlak is.
- Laat het strijkijzer altijd op het onderstel rusten
- Neem contact op met de erkende service als het apparaat valt, water lekt of andere storingen vertoont. Gebruik het apparaat niet totdat het gerepareerd is.
- Houd het apparaat en het netsnoer buiten het bereik van kinderen jonger dan 8 jaar wanneer u het in gebruik heeft of het laat afkoelen.
- Het apparaat is niet geschikt voor gebruik buitenshuis.
- Gebruik alleen de originele onderdelen of door de fabrikant aanbevolen onderdelen.
- Gebruik het apparaat alleen als het is aangesloten op het stroomstation.
- Het apparaat onder geen enkel beding demonteren.
- Uw netvoeding moet voldoen aan de gegevens op het typeplaatje van het apparaat.
- De netspanning van het apparaat moet van een zekering van minimaal 16 A worden voorzien.
- Gebruik het apparaat met een geaard stopcontact.
- Gebruik het apparaat niet met een verlengsnoer.
- Trek niet aan het stroomsnoer bij het uittrekken van de stekker.
- Een beschadigd netsnoer moet worden gerepareerd of vervangen door de dealer, de servicedienst of een gespecialiseerde en erkende servicedienst met soortgelijke kwalificaties.
- Trek vóór het reinigen de stekker van het apparaat uit het stopcontact.
- Draai het snoer niet rond het apparaat.
- Raak het apparaat of zijn stekker als die in het stopcontact zit niet aan met natte of vochtige handen.

1 Belangrijke veiligheids- en milieu-instructies

- De bodemplaat en het oppervlak van het stoomstation kunnen mogelijk oververhitten. Het aanraken van hete oppervlakken kan brandwonden veroorzaken.
- Het apparaat nooit gebruiken in of in de buurt van brandbare of ontvlambare ruimten en plaatsen waar brandbare of ontvlambare materialen voorkomen.
- Als u de verpakkingsmaterialen bewaart, berg ze dan op buiten het bereik van kinderen.
- Voor meer details betreffende het reinigen van het apparaat verwijzen we naar het hoofdstuk Reinigen en onderhoud.

1.2 Naleving van de AEEA-richtlijn en verwijdering van het afvalproduct

Dit product voldoet aan EU-richtlijn AEEA (2012/19/EU). Dit product draagt een classificatiesymbool voor afgevoerde elektrische en elektronische apparatuur (AEEA).



Dit symbool geeft aan dat dit product aan het einde van zijn levensduur niet met ander huishoudelijk afval mag worden weggegooid. Gebruikte apparaten moeten worden teruggebracht naar een officieel inzamelpunt voor recycling van elektrische en elektronische apparaten.

Om deze inzamelpunten te vinden kunt u contact opnemen met uw lokale autoriteiten of de detailhandelaar waar het product werd verkocht. Elk huishouden speelt een belangrijke rol bij het terugwinnen en recyclen van oude apparaten. Een juiste afvalbehandeling levert een bijdrage ter voorkoming van de negatieve gevolgen voor het milieu en de volksgezondheid.

1.3 Naleving van de RoHS-richtlijn

Het door u aangekochte product voldoet aan de EU RoHS-richtlijn (2011/65/EU). Het bevat geen schadelijke en verboden materialen die in de richtlijn worden genoemd.

1.4 Verpakkingsinformatie



De verpakkingsmaterialen van het product worden vervaardigd van recyclebare materialen in overeenstemming met onze nationale milieuvorschriften. Gooi de verpakkingsmaterialen niet samen met het huishoudelijk of ander afval weg. Breng het naar een door de gemeente aangewezen verzamelpunt voor verpakkingsmateriaal.

2 Werking

2.1 Bedoeld gebruik

Dit apparaat is uitsluitend bedoeld voor huishoudelijk gebruik en strijken; het is niet geschikt voor professioneel gebruik.

2.2 Eerste gebruik



- Vul het waterreservoir (4) voor het eerste gebruik met water en laat het water tweemaal verdampen om de fabricageresten te verwijderen.
- Tijdens het eerste gebruik kan er een lichte geur ontstaan. Na een aantal gebruiken zal deze geur verdwijnen.

2.3 Strijktips

- Het apparaat warmt snel op; strijk synthetische stoffen en zijde enz. op een lage temperatuur.
- Strijk stoffen die kunnen gaan glimmen (zoals o.a. zijde) door deze binnenstebuiten te keren om het apparaat te gebruiken in de SMART-Eco-stand.
- Oefen bij het strijken van stoffen zoals fluweel heel weinig druk uit en strijk ze in een enkele richting.
- Het gebruik van stoom kan op gekleurde zijde vlekken veroorzaken. Gebruik geen stoom.
- 100% wollen kleding kan worden gestreken met stoom.
- Het strijken van wollen kleding kan de kleding laten glimmen. Strijk de kleding binnenstebuiten.



WAARSCHUWING: Laat het strijkijzer niet in contact komen met metalen onderdelen zoals ritsen en studs. Hierdoor kan de bodemplaat van het strijkijzer beschadigd raken.

2.4 Temperatuurinstelling

Type stof	Temperatuurinstelling	Stoominstelling
Synthetisch	•	Zonder stoom
Zijde	••	Met stoom
Katoen	•••	Met stoom
Linnen jeans	- Max.	Met stoom



De Smart-ECO-modus van uw apparaat is geschikt voor alle soorten stof die kunnen worden gestreken. U kunt veilig strijken. U kunt in deze modus ook stoomstrijken door stoomschakelaar (11) te gebruiken.



WAARSCHUWING

- U kunt op elke temperatuur stoomstrijken, behalve op de stand “•”. Gebruik hier de stoomschakelaar (11) om met stoom te strijken.
- Volg de strijkinstructies op het etiket van de stof.

2.5 Droog strijken

Uw apparaat maakt geen stoom zolang u de stoomschakelaar (11) niet indrukt.

Om droog te strijken, drukt u de stoomschakelaar (11) niet in.

2.6 Het waterreservoir vullen



WAARSCHUWING: Als u water bijvult in het reservoir zonder het strijkijzer van de stoomstation te nemen, moet u er zeker van zijn dat het apparaat is uitgeschakeld.

3 Werking

- Als u drukt op de stoomknop (11) wanneer het waterreservoir leeg is, lichten, naast het eerste niveau en het slimme modus symbool, drie stoomniveau symbolen op zoals weergegeven in de afbeelding.

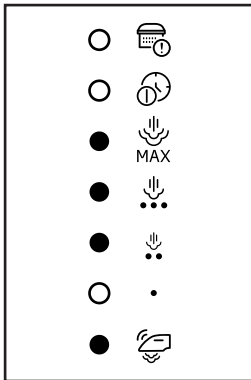

- Wanneer een gebruiker na het plaatsen van het waterreservoir op de functietoets drukt, keert het lampje terug naar de vorige modus.
- Uw apparaat is geschikt voor gewoon kraanwater. Als uw leidingwater zeer kalkhoudend is, raden wij u aan een mengsel van leidingwater en drinkwater te gebruiken.

2.7 Stoom strijken

- De pomp kan tijdens de werking van het wateropneemproces wat geluid maken; dit is normaal.
- Bij het eerste gebruik start het apparaat in Smart-ECO-modus. Deze stand zorgt voor een veilige temperatuur en stoomhoeveelheid voor alle stoffen die kunnen worden gestreken.



- Wanneer het pictogramlampje van de gekozen instelling vast op het scherm knippert, is uw apparaat klaar om te strijken.

WAARSCHUWING



- Uw keuze moet geschikt zijn voor de te strijken stof.
- Als het pictogramlampje op het scherm knippert, betekent dit dat de temperatuur van de bodemplaat niet goed is.



- U kunt op elke temperatuur stoomstrijken door de stroomschakelaar (11) te gebruiken. Dit kan in elke temperatuurstand behalve op de stand “●”.
- Uw ijzer maakt stoom uit de bodemplaat (7) zolang de stoomschakelaar ingedrukt blijft.

WAARSCHUWING



- Uw keuze moet geschikt zijn voor de te strijken stof.
- Als het pictogramlampje op het scherm knippert, betekent dit dat de temperatuur van de bodemplaat niet goed is.



- U kunt op elke temperatuur stoomstrijken door de stroomschakelaar (11) te gebruiken. Dit kan in elke temperatuurstand behalve op de stand “●”.
- Uw ijzer maakt stoom uit de bodemplaat (7) zolang de stoomschakelaar ingedrukt blijft.

3 Werking

2.8 Verticale stoom



U kunt uw gordijnen strijken terwijl ze ophangen. Gebruik hiervoor de functie verticale stoom. Houd het apparaat 15-30 cm van het kledingstuk en de gordijnen.



WAARSCHUWING: Richt de stoom nooit direct op mensen of huisdieren.

2.9 Automatische uitschakeling (Auto-Off)



- Als u het apparaat 10 minuten lang onberoerd laat en geen enkele knop indrukt, wordt het automatisch uitgeschakeld.
- Als u uw apparaat horizontaal beweegt of een knop indrukt, start het automatisch weer.
- Het kan 60 seconden duren vooraleer de bodemplaat (7) de eerder ingestelde temperatuur bereikt.

3 Reiniging en onderhoud

3.1 Reiniging

WAARSCHUWING



- Sop het stoomstation (2) niet af met water of andere vloeistoffen. Voeg nooit azijn, antikalkmiddel, kledingstijfjel, parfum of andere hulpmiddelen die het strijken bevorderen in het apparaat.
- Gebruik geen benzine, oplos- en schuurmiddelen of harde borstels om dit apparaat schoon te maken.
- Gebruik geen schurende schoonmaakmiddelen om de bodemplaat te reinigen (7).



WAARSCHUWING: Was uw apparaat niet af onder stromend water en sop het niet af met water of andere vloeistoffen.

3.2 Vervangen kalkopvangpatroon

WAARSCHUWING



- Gebruik geen ontkalkingsmiddelen! Deze kunnen het apparaat beschadigen.
- Koop uw patronen altijd bij de dealer of erkende service centers, nooit bij andere leveranciers. Doet u dit toch dat zal het patroon niet passen en bijgevolg ook niet werken. Hierdoor kan uw apparaat defect raken. Defecten die het gevolg zijn van het gebruik van een verkeerd patroon worden niet door de garantie gedekt.
- Als het ontkalkingspatroon niet is geïnstalleerd of als het incorrect is geïnstalleerd, licht het patroonvervangings symbool op om de gebruiker te waarschuwen dat het patroon incorrect is geïnstalleerd.



Na verbruik van ongeveer 30 liter water moet het patroon worden vervangen.

3.3 Kalkverwijderingsfunctie (zelfreinigend)

- Om de ontkalking te starten, houdt u de bedienings- (10) en stoomknoppen (11) ingedrukt gedurende 3 seconden.
- Het apparaat keert terug naar de laatst gebruikte modus wanneer de ontkalking (zelf-ontkalken) bewerking is beëindigd.
- Na ongeveer 15 liter water te hebben verbruikt, begint het pictogram “Zelfreiniging” continu te branden zoals weergegeven op de afbeelding, wat aangeeft dat het zelfreinigingsproces moet worden gestart.

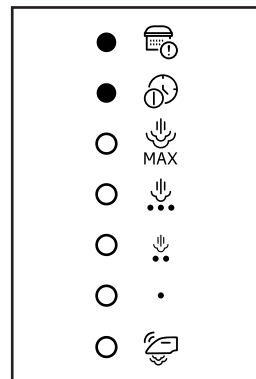

- De relevante symbolen lichten ononderbroken op tijdens de ontkalking en de gebruiker mag deze modus niet uitschakelen tot de ontkalking is beëindigd.
- Dit proces kan niet door de gebruiker worden geannuleerd.

3 Reiniging en onderhoud



- Wanneer de gebruiker het zelfreinigingsproces onderbreekt of de stekker van het strijkijzer uittrekt, zal het apparaat de noodzaak aan zelfreiniging blijven aangeven door drie pictogramlampjes en geluiden bij de start van elke strijkbeurt.
- Aan het einde van de ontkalking (zelfreiniging) keert het apparaat automatisch terug naar de vorige modus.

3.4 Opbergen

- Als u van plan bent het apparaat gedurende een lange periode niet te gebruiken, berg het dan zorgvuldig op.
- Trek de stekker uit het stopcontact en laat het apparaat volledig afkoelen voordat u het opbergt.
- Laat het water uit het waterreservoir lopen (5).
- Bewaar het apparaat op een koele en droge plaats.
- Houd het apparaat buiten het bereik van kinderen.

3.5 Hanteren en vervoeren

- Draag het apparaat bij verplaatsen en vervoeren in de oorspronkelijke verpakking. De verpakking van het apparaat beschermt het tegen fysieke schade.
- Zet niets zwaars op het apparaat of op de verpakking. Het apparaat kan beschadigd raken.
- Het laten vallen van het apparaat kan ervoor zorgen dat het niet meer werkt of permanente schade veroorzaken.



Raadpleeg voor in werk stellen, algemeen gebruik en reiniging de instructies op pagina's 5-6-7 van deze gebruikshandleiding.

Arçelik A.Ş.
Karaağaç Caddesi No: 2-6, 34445,
Sütlüce, İstanbul, Türkiye

www.beko.com

• عندما تنتهي عملية إزالة الجير (التنظيف الذاتي)، سوف يعود الجهاز تلقائيًا إلى الوضع السابق.



3.4 التخزين

- إذا لم تخطط لاستخدام الجهاز لفترة طويلة من الوقت، يرجى تخزينه بعناية.
- انزع قابس الجهاز وانتظر إلى أن تبرد تمامًا قبل تخزينه.
- عليك إفراغ المياه من خزان المياه (5).
- قم بتخزين الجهاز في مكان بارد وجاف.
- حافظ على الجهاز بعيداً عن متناول أيدي الأطفال

3.5 النقل والتحريك

- أثناء التعامل والنقل فقم بحمل الجهاز في عبوتها الأصلية. عبوة الجهاز تحميه من التعرض لأضرار فيزيائية.
- لا تضع أحمال ثقيلة على الجهاز أو العبوة. يمكن أن يكون الجهاز متضرراً.
- إسقاط الجهاز سوف يجعله غير قادر على التشغيل أو يتسبب في إلحاق أضرار دائمة.

للتشغيل والاستخدام العام والتنظيف، يُرجى مراعاة التعليمات في الصفحات 5-6-7 من دليل التشغيل هذا.



3.1 التنظيف

3.3 خاصة إزالة الكلس (التنظيف الذاتي)

- لبدء عملية إزالة الترسبات الكلسية، اضغط على زر التحكم "control" (10)، وزر البخار "11" (steam) في نفس الوقت لمدة 3 ثوانٍ.
- سوف يعود الجهاز إلى آخر وضع تم استخدامه عندما تنتهي عملية إزالة الترسبات الكلسية ("التنظيف الذاتي").
- بعد استهلاك حوالي 15 لترًا من الماء، يضيء مصباح رمز "التنظيف الذاتي" بشكل مستمر كما هو موضح في الصورة مما يشير إلى الحاجة إلى عملية التنظيف الذاتي.

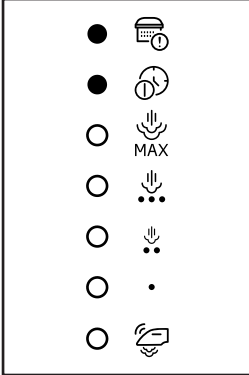

- تضيء الرموز ذات الصلة بصفة مستمرة في أثناء عملية إزالة الترسبات الكلسية، وغير مسموح للمستخدم بإلغاء تشغيل هذا الوضع حتى تنتهي عملية إزالة الترسبات الكلسية.
- أثناء عملية التنظيف الذاتي، لا يمكن للمستخدم الخروج حتى يتم إكمال التنظيف الذاتي.
- إذا تخطى المستخدم عملية التنظيف الذاتي أو قام بفصل المكواة، فسيقوم الجهاز بتذكير هذه الحاجة لعملية التنظيف الذاتي مع مصابيح الرموز ذات الصلة وأصوات الجرس في وقت واحد ثلاث مرات في بداية كل جلسة كي.

تحذير

- لا تقم بغمس وحدة البخار (2) في المياه أو أي سوائل أخرى. يحظر نهائيًا وضع الخل أو المنظفات والعمور أو غيرها من المنتجات المساعدة داخل الجهاز للمساعدة في عملية الكي.
- لا تستخدم أبداً الجازولين، أو مواد التنظيف المذيبة أو التي تؤدي إلى التآكل أو الفرشاة الخشنة لتنظيف هذا الجهاز.
- لا تستخدم مواد التنظيف التي قد تتسبب في التآكل مع اللوح القاعدي (7).



- تحذير: يحظر غسل الجهاز بكميات كبيرة من الماء المتدفق، كما يحظر غمسه في الماء أو في أي سوائل أخرى.



3.2 استبدال عبوة تجميع الكلس

تحذير

- يحظر استخدام المواد المزيله للترسبات! حيث أنها قد تؤدي إلى تلف الجهاز.
- لا تقدم على شراء العبوات من أماكن غير التجار ومراكز الخدمة المعتمدة. فإن فعلت ذلك، ربما لا تتناسب العبوة مع المكان المخصص لها، ولن تعمل. وربما يتسبب ذلك في إتلاف جهازك. لا يعطي التأمين الأعطال التي قد تنشأ عن استخدام قطع غيار خاطئة.
- في حالة عدم تركيب خرطوشة جمع الترسبات الكلسية، أو في حالة تركيبها بطريقة غير صحيحة، فسوف يومض رمز استبدال الخرطوشة لتحذير المستخدم من أن الخرطوشة ليست مُركبة بشكل صحيح.



- ينبغي تغيير العبوة بعد استهلاك 30 لتر من المياه.



تحذير

- يجب أن يتناسب اختيارك مع نوع الألياف التي ستقوم بكيها.
- إن ومض مصباح الرمز الموجود على الشاشة، فهذا يعني أن ضبط درجة حرارة اللوح القاعدي لم تصل إلى المستوى المرغوب.



- يمكنك الكي البخار عبر استخدام زناد البخار (11) عند جميع درجات الحرارة فيما عدا "•".
- حيث تطلق المكواه البخار من اللوح القاعدي (7) طوال فترة ضغطك على زر زناد البخار.

**2.8 البخار الرأسي**

- يمكنك كي الستائر والملابس المعلقة وذلك بفضل ميزة البخار الرأسي. امسك المكواه على بعد 15-30 سم من قطعة الملابس أو الستائر.



- **تحذير:** لا توجه هذا البخار باتجاه الأشخاص أو الحيوانات الأليفة.

**2.9 الإيقاف التلقائي (توقف-تلقائي)**

- إن لم تقم بتحريك المكواه أو الضغط على أي زر بها لمدة 10 دقائق، فستتوقف تلقائيًا عن العمل.
- وإن حركة المكواه أفقيًا أو ضغطًا على أي زر بها، فستعود تلقائيًا إلى العمل.
- يتطلب الأمر 60 ثانية لكي تصل لوحة القاعدة (7) إلى درجة الحرارة المضبوطة سابقًا.



- إذا ضغطت على زر البخار (11) عندما يكون خزان المياه فارغًا، سوف تومض ثلاثة رموز لتحديد مستوى البخار، بخلاف رمز المستوى الأول والوضع الذكي، كما هو مبين في الشكل.

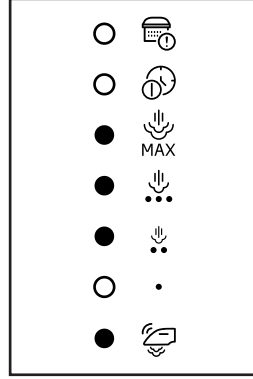

- عندما يضغط المستخدم على زر الوظيفة بعد ملء الخزان بالمياه، سيعود الضوء للوضع السابق.
- جهازك صالح للاستخدام مع مياه الصنبور. إن كان ماء الصنبور شديد العسورة، فننصحك باستخدام خليط من ماء الصنبور وماء الشرب.

**2.7 الكي البخار**

- قد ينتج عن المضخة قدر ضئيل من الضوضاء أثناء عملية سحب المياه؛ وهذا أمر طبيعي.
- عند استخدام المكواه لأول مرة، فإنها تبدأ العمل على الوضع الاقتصادي. حيث أن هذا المستوى يوفر درجة حرارة آمنة وكمية بخار تتناسب مع جميع أنواع الأقمشة التي يمكن كيها.
- عندما يومض مصباح الرمز الخاص بالإعدادات المختارة بصورة منتظمة على الشاشة، فإن جهازك أصبح مستعدًا لإتمام عملية الكي..



2.1 الاستخدام المرغوب

صمم هذا الجهاز للاستخدام المنزلي أو وللكي فقط؛ ولا يصلح للاستخدامات المهنية.

2.2 الاستخدام المبدئي

إعدادات البخار	إعدادات درجة الحرارة	نوع الأقمشة
بدون بخار	•	صناعي
الكي بالبخار	••	حرير
الكي بالبخار	•••	قطن (Cotton)
الكي بالبخار	حد أقصى	كتان - جينز

- قبل البدء في الاستخدام، قم بتعبئة وتفريغ خزان المياه (4) مرتين لإزالة أي مخلفات لعملية التصنيع.
- عند الاستخدام الأول، قد تنشأ رائحة خفيفة من المكواة. وستعود هذه الحالة إلى وضعها الطبيعي بعد عدة مرات استخدام.



2.3 تنبيهات الكي

- يصبح هذا الجهاز ساخناً جداً في فترة قصيرة؛ لذا ننصح بكي الألياف الصناعية والحرير، عند درجات حرارة منخفضة.
- وننصح بقلب الأقمشة التي قد تصاب بالمعان (مثل الحرير) وكيها من الداخل مع ضبط المكواه على الوضع الاقتصادي الذكي.
- استخدم قدر ضئيلاً من الضغط عند كي الألياف الصناعية كالفطيفة، ونصح بكيها في اتجاه واحد فقط.
- قد يتسبب استخدام البخار في وجود بقع على الألياف الحريرة الملونة. فننصح بعدم استخدام البخار.
- يمكن كي الملابس الصوفية الخالصة 100% باستخدام البخار.
- قد يتسبب كي الأقمشة الصوفية في لمعانها. لذا ننصح بكيها في اتجاه واحد.

2.5 الكي الجاف

- لن يصدر عن جهازك أي بخار طالما لم تضغط على زرنا البخار (11).
- التزم باتباع تعليمات الكي الموجودة على بطاقة التعليمات المرفقة بالأقمشة بخصوص نصائح الكي.

2.6 تعبئة خزان المياه

تحذير: عند تعبئة خزان المياه بالمياه دون إزالة المكواة بعيداً عن محطة البخار، تأكد من فصل المكواة عن مصدر الطاقة.



تحذير: لا تترك المكواة تحتك بالأجزاء المعدنية مثل السوست والدبابيس. حيث أنها قد تؤدي إلى إتلاف القاعدة الأساسية للمكواة.



- لا تقم بتفكيك الجهاز.
- ينبغي أن تتوافق امدادات الطاقة الخاصة بك مع المعلومات المقدمة على لوحة تصنيف الجهاز.
- لا بد وأن يكون التيار الموصل بالجهاز محمي بمنصهر 16 أمبير كحد أدنى.
- لا تستخدم الجهاز سوى مع منفذ به طرف أرضي.
- لا تستخدم الجهاز على كابل تمديد خارجي.
- لا تسحب كابل الكهرباء عند فصل الجهاز.
- إن كان كابل الطاقة تالفاً، فينبغي إصلاحه أو استبداله بواسطة التاجر أو مركز الخدمة المعتمد أو بواسطة الفني المتخصص والمعتمد والمؤهل لذلك.
- انزع قابس الجهاز قبل التنظيف.
- لا تقم بلف الكابل حول الجهاز.
- لا تلمس الجهاز أو القابس أبداً ويذاك مبتلئان أو رطبتان عندما يكون الجهاز متصلاً بمصدر الطاقة.
- قد تكون درجة حرارة اللوح القاعدي أو سطح البخار شديدي السخونة. الاتصال بالأسطح الساخنة قد يتسبب بحروق.

- لا تستخدم الجهاز في أو بالقرب من الأماكن والمواد القابلة للاحتراق، أو سريعة الاحتراق.
- حافظ على مواد التغليف بعيداً عن متناول أيدي الأطفال.
- للاطلاع على معلومات مفصلة حول تنظيف الجهاز، يُرجى مراجعة قسم التنظيف والصيانة.

1.2 الالتزام بالتشريعات الخاصة بنفايات المعدات الكهربائية والإلكترونية والتخلص من نفايات المنتجات:

يتوافق هذا المنتج مع التشريعات الخاصة بنفايات المعدات الكهربائية والإلكترونية للاتحاد الأوروبي (2012/19/EU). يحمل هذا المنتج رمزاً تصنيفياً لنفايات المعدات الكهربائية والإلكترونية (WEEE).

تم تصنيع الجهاز من أجزاء ومواد عالية الجودة يمكن إعادة استخدامها وهي مناسبة لإعادة التدوير. لا تتخلص من المنتج الذي تنوي التخلص منه مع النفايات المنزلية أو غيرها من النفايات في نهاية فترة استخدامه. بل عليك أخذه إلى مركز التجميع لإعادة تدوير الأجهزة الكهربائية والإلكترونية. يرجى استشارة السلطات المحلية لديك لمعرفة مراكز التجميع هذه.



1.3 التوافق مع توجيه RoHS

المنتج الذي اشترهته متوافق مع توجيه الاتحاد الأوروبي (RoHS (2011/65/EU). هذا المنتج لا يحتوي على مواد مؤذية أو محظورة من تلك المشار إليها في التوجيه.

1.4 معلومات التعبئة

تم تصنيع مواد التعبئة للمنتج من مواد قابلة لإعادة التدوير وفقاً لتشريعات البيئة الوطنية لدينا. لا تتخلص من مواد التعبئة مع النفايات المنزلية أو غيرها من النفايات. خذها إلى نقاط تجميع مواد التعبئة المخصصة التابعة للسلطات المحلية.



يحتوي هذا القسم على تعليمات السلامة التي ستساعدك على تجنب خطر إصابة الأفراد أو الإضرار بالمتلكات.

لا يجوز القيام بعمليات الصيانة والتنظيف من خلال الأطفال ما لم يكونوا خاضعين لرقابة البالغين.

- لا تترك الجهاز بدون رقابة طالما أنه متصل بالطاقة.

- عليك فك قابس الطاقة الخاص بالجهاز قبل تعبئة مستودع المياه بالمياه.

- يحظر فتح غطاء تعبئة المياه أثناء استخدام الجهاز.

- استخدم الجهاز واجعله دائماً على سطح مستقر.

- عند وضع الجهاز على قاعدته، تأكد من أن السطح تحت القاعدة مستو.

- احرص دائماً على إسناد المكواة على قاعدته.

- إذا سقط الجهاز أو حدث به تسرب للماء أو حدث به عطل آخر، اتصل بقطاع الخدمة المعتمد. لا تستخدم الجهاز ما لم يكن ذلك مطلوباً.

- عند استخدام الجهاز أو تركه ليبرد، حافظ على الجهاز وكابل الطاقة بعيداً عن متناول الأطفال تحت 8 أعوام.

- هذا الجهاز غير مناسب للاستخدام خارج المنزل.

- لا تستخدم سوى الأجزاء الأصلية التي توصي بها جهة التصنيع.

- لا تستخدم هذا الجهاز إلا عندما يكون متصلاً بمكواة البخار.

عدم اتباع هذه التعليمات يؤدي إلى إبطال الضمان الممنوح.

1.1 السلامة العامة

- يخضع هذا الجهاز مع المعايير الدولية للسلامة.

- هذا الجهاز مُعد للاستخدام المنزلي وبعض التطبيقات المشابهة مثل:

- مناطق المطابخ في المحلات والمقاهي وبيئات العمل الأخرى؛

- بيوت المزارع؛

- الاستخدام بواسطة العملاء في الفنادق أو بيئات أنواع الإقامة الأخرى؛

- في غرف النوم وبيئات الإفطار غير مناسب للاستخدام الصناعي.

- يمكن استخدام هذا الجهاز بواسطة الأطفال من عمر 8 سنوات

- فأكبر، وبواسطة الأشخاص الذين لديهم إعاقة بدنية، أو حسية، أو

- ذهنية، أو الذين ليس لديهم خبرة أو معرفة طالما أنهم يخضعوا

- لرقابة فيما يتعلق بسلامة استخدام المنتج أو يتم توجيههم وفقاً لذلك

- أو يفهمون مخاطر استخدام المنتج. لا يجوز للأطفال اللعب بالجهاز.

البيانات الفنية

SGA 6126 R	SGA 6124 D	نموذج
50-60 هيرتز	220-240 فولت	مزود الطاقة
2190-2600 وات	2040-2400 وات	استهلاك الطاقة
5.8 بار	6 بار	رسم المضخة
تصل حتى 110 جم/دقيقة.	تصل حتى 100 جم/دقيقة.	كمية البخار المستمر
أحمر	أزرق	اللون

1. عبوة تجميع الكلس
2. ستيم ستيشن
3. مزلاج إزاله خزان المياه
4. خزان مياه يمكن إزالته
5. غطاء تعبئة المياه
6. سطح البخار في ستيم ستيشن
7. لوح قاعدي
8. قفل التحويل
9. لوحة التحكم
10. مفتاح التشغيل/الإيقاف والتحكم
11. زناد البخار

حقوق التعديلات الفنية وتعديلات التصميم محفوظة.

التفاصيل	الرموز	لوحة التحكم
تغيير الخرطوشة / التنظيف الذاتي		
التشغيل التلقائي / التنظيف الذاتي		
أقصى مستوى لدرجة الحرارة وأقصى مستوى للبخار		
المستوى 3 لدرجة الحرارة والمستوى 2 للبخار		
المستوى 2 لدرجة الحرارة والمستوى 1 للبخار		
المستوى 1 لدرجة الحرارة ودون بخار		
الوضع الاقتصادي الذكي		

إهليلع لوصلها دت يتلا ميقلا لثمت معمر ةرفوتلما ةعوبطلما ىرخلا تادنتسما وأج تبتلما ىلع تبتتيلما تاملاعلما فى إهليلع راشملا ميقلا تطيحلما فورظلاو زاهجلا مادختسلا أقو ميقلا هذه فالتختة دق ،تلصلا تاذ ريباعملا أقو تارتبخلما فى

يرجى قراءة هذا الدليل يرجى قراءة هذا الدليل أولاً!

عزيزي العميل،

شكراً لك على شرائك هذا المنتج من Beko. نأمل أن تحصل على أفضل النتائج من جهازك والذي قد تم تصنيعه بأعلى جودة وبأحدث التقنيات. ولذلك، يرجى قراءة كامل دليل المستخدم هذا وجميع المستندات المصاحبة له بعناية قبل استخدام المنتج والاحتفاظ بها كمرجع للاستخدام المستقبلي. إذا قمت بتسليم الجهاز لشخص آخر، فأعطه دليل المستخدم أيضاً. اتبع الإرشادات مع إيلاء اهتمام خاص لجميع المعلومات والتحذيرات في دليل المستخدم.

معاني الرموز

تستخدم الرموز التالية في أجزاء متعددة من دليل المستخدم هذا:

معلومات هامة أو تنبيهات مفيدة عن الاستخدام.	
تحذيرات عن مواقف خطيرة فيما يتعلق بالحياة أو الممتلكات.	
تحذير أسطح ساخنة.	
خطر أو حرق وحرق بسبب البخار.	
تحذير من التعرض لصدمة كهربائية.	



وقد تم تصنيع هذا المنتج في مصانع عصرية وصديقة للبيئة دون إلحاق أي ضرر بالطبيعة.

beko

ستيم ستيشن
دليل المستخدم



SGA 6126 R - SGA 6124 D

AR



01M-8817883200-4320-03
01M-8817873200-4320-03